



Q50 R Carbon

Notice d'utilisation

QUICKIE[®]

Description du fauteuil

Ce produit est conforme aux exigences des règlements de l'Union européenne et du Royaume-Uni. Les options ou accessoires illustrés sont disponibles en option.

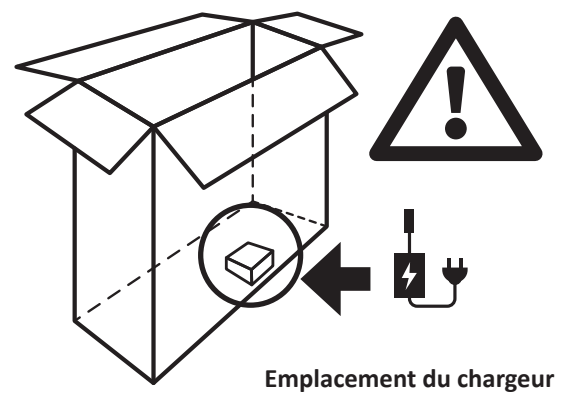

Pour toute question relative à l'utilisation, à l'entretien ou à la sécurité de votre fauteuil roulant, contactez votre détaillant agréé Sunrise Medical. Si vous ne connaissez aucun détaillant dans votre région ou si vous avez des questions supplémentaires, vous pouvez écrire ou téléphoner à :

Sunrise Medical
North American Headquarters
12002 Volunteer Blvd.
Mount Juliet, TN 37122, USA
(800) 333-4000
(800) 300-7502
www.SunriseMedical.com

Sunrise Medical Canada Inc.
1000 Creditstone Rd., Unit #2
Concord, ON, L4K 4P8
Canada
Tél : 800.263.3390
Fax : 800.561.5834
E-mail: cscanada@sunmed.com
www.SunriseMedical.ca

Sunrise Medical Australia
11 Daniel Street
Wetherill Park NSW 2164
Australie
Tél : +61 2 9678 6600
E-mail: enquiries@sunrisemedical.com.au
www.SunriseMedical.com.au

Contents

1.0 Informations utilisateur	4
1.1 À propos du présent manuel d'utilisation	4
1.2 Informations complémentaires	4
1.3 Emballage	4
1.4 Symboles utilisés dans le manuel	5
2.0 Sécurité	6
2.1 Symboles et étiquettes apposés sur le produit	6
2.2 Sécurité : Température	6
2.3 Sécurité : Organes mobiles (Fig. 2.6)	7
2.4 Sécurité : Rayonnement électromagnétique.....	7
2.5 IEM (Interférences électromagnétiques).....	8
2.6 Sécurité : Risque d'étouffement	10
2.7 Sécurité : Utilisation d'un élévateur fixé à un véhicule ...	10
2.8 Sécurité : Soulever le fauteuil roulant	10
3.0 Usage prévu du fauteuil roulant.....	11
3.1 Champ d'application : L'utilisateur	11
3.2 Champ d'application : Environnement de l'utilisateur	12
4.0 Configuration du fauteuil roulant.....	13
4.1 Montage	13
4.2 Réglages	14
4.3 Utilisation	14
4.4 Pliage	15
4.5 Programmation du système de commande	15
4.6 Ceinture de bassin / ceinture de positionnement	16
5.0 Utilisation du fauteuil roulant	17
5.1 Vérification du fauteuil roulant avant utilisation	17
5.2 Joystick	18
5.3 Monter et descendre du fauteuil	18
5.4 Conduite du fauteuil roulant	19
5.5 Virages	19
5.6 Freinage et arrêt d'urgence	19
5.7 Utilisation en pente	20
5.8 Obstacles et trottoirs :	21
5.9 Pousser le fauteuil roulant	22
5.10 Kit de fixation de la commande accompagnateur (Réf. : 23209200)	23
6.0 Batteries, recharge et autonomie	24
6.1 Utilisation de la batterie	24
6.2 Utilisation du chargeur.....	24
6.3 Recharger les batteries :	25
6.4 Autonomie de votre véhicule :	26
6.5 Garantie des batteries :	27
6.6 Remplacement des batteries	27
6.7 Transport aérien du fauteuil roulant	27
6.8 Déconnexion des batteries pour le transport aérien	28
6.9 Transport à bord d'un véhicule	28
6.10 Conditions spéciales de transport	29
6.11 Avertissements généraux relatifs au transport	29
7.0 Anomalies et dépannage	30
8.0 Entretien et nettoyage	31
8.1 Entretien	31
8.2 Entretien et pression des pneus	32
8.2.1 Usure des pneus	32
8.2.2 Réparation de la roue motrice	33
8.3 Maintenance des roues et des pneus	34
8.4 Nettoyage de votre fauteuil	35
8.5 Entreposage à moyen et long terme :	36
9.0 Enlèvement	37
10.0 Dépannage	38
11.0 Caractéristiques techniques : Normes en vigueur	38
12.0 Garantie	40
13.0 Plaque signalétique	41

Tampon et signature du détaillant

1.0 Informations utilisateur

Vous avez fait l'acquisition d'un fauteuil roulant Sunrise Medical et nous vous remercions pour votre confiance.

Dans le cadre de l'amélioration continue de nos produits, nous nous réservons le droit d'apporter des modifications sans préavis.

Toutefois, toute modification d'informations aux utilisateurs existants sera communiquée clairement si essentiel à leur sécurité.

En outre, certaines fonctions et options disponibles ne sont pas compatibles avec toutes les configurations du fauteuil.

Les dimensions fournies sont approximatives et sujettes à modifications.

La durée de vie anticipée de ce produit est de 5 années. N'utilisez ET n'installez aucun composant tiers sur le fauteuil, à moins qu'ils n'aient été formellement approuvés.

1.1 À propos du présent manuel d'utilisation

Le présent manuel vous aidera à utiliser et à entretenir votre fauteuil roulant de manière sécuritaire.

Ne pas utiliser le fauteuil roulant avant d'avoir bien lu et compris tous les dépliants concernés !

Si l'un des fascicules venait à manquer lors de la livraison de votre fauteuil, veuillez le signaler immédiatement à votre détaillant.

1.2 Informations complémentaires

Adressez-vous à votre détaillant agréé Sunrise Medical pour toute question concernant l'utilisation, la maintenance ou la sécurité de votre fauteuil roulant. S'il n'y a aucun détaillant près de chez vous ou si vous avez des questions, contactez-nous par courrier ou par téléphone à l'adresse suivante.

1.3 Emballage

Pour faciliter le transport aérien de votre fauteuil roulant, vous devez conserver l'emballage d'origine dans lequel votre fauteuil vous a été livré. Il vous sera demandé d'emballer votre fauteuil dans son carton d'origine conformément aux exigences liées au transport aérien.

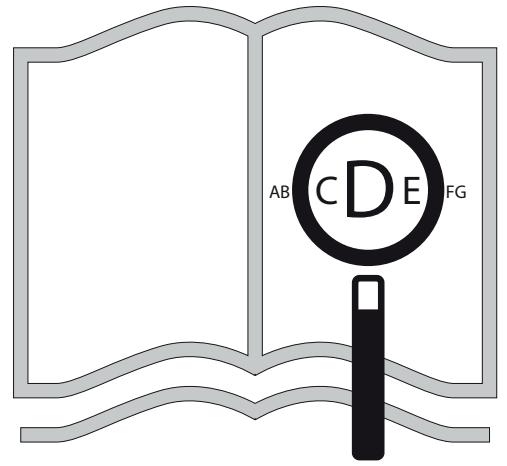

Si vous souffrez de déficience visuelle, ce document peut être consulté en format PDF

sur

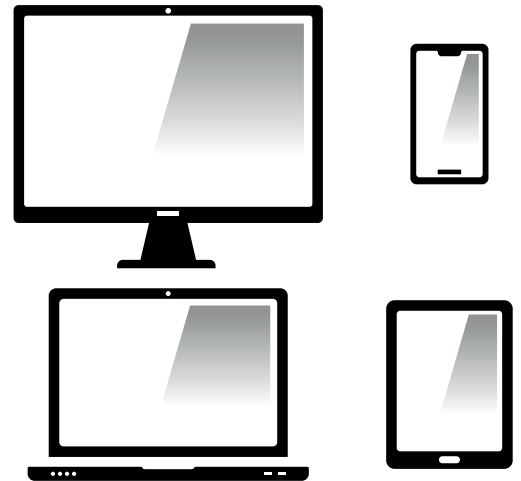

www.SunriseMedical.com





ou vous être envoyé en grands caractères, sur demande.



1.4 Symboles utilisés dans le manuel

 DANGER !	Risque potentiel de blessures, voire de blessures graves ou mortelles
 AVERTISSEMENT !	Risque potentiel de blessures
 ATTENTION !	Risque potentiel d'endommagement du matériel

 En sa qualité de représentant agréé, SUNGO EUROPE B.V. déclare que ce produit est conforme au règlement 2017/745 relatif aux dispositifs médicaux.

 En sa qualité représentant agréé, SUNGO CERTIFICATION COMPANY LIMITED, déclare que ce produit est conforme au règlement britannique 2002/618 relatif aux dispositifs médicaux.

REMARQUE :

Conseil d'utilisation générale.

Le non-respect des présentes instructions peut causer des blessures physiques, l'endommagement du matériel ou la dégradation de l'environnement.

Avis à l'utilisateur et/ou au patient : Tout incident grave en rapport avec le dispositif doit être signalé au fabricant.

Adaptations spéciales B4Me

Afin de vous assurer que votre produit B4Me fonctionne de manière performante comme prévu par le fabricant, Sunrise Medical vous recommande vivement de lire et de comprendre toutes les informations utilisateur fournies avec votre produit B4Me avant de l'utiliser pour la première fois.

Il est également recommandé de conserver précieusement le manuel d'utilisation après sa lecture, afin de pouvoir le consulter ultérieurement.

2.0 Sécurité

Respectez toujours scrupuleusement les consignes apparaissant en regard des symboles d'avertissement. Le non-respect des instructions peut causer des blessures physiques, l'endommagement du fauteuil roulant ou la dégradation de l'environnement. Dans la mesure du possible, les informations relatives à la sécurité sont fournies dans le chapitre consacré à ce sujet.

2.1 Symboles et étiquettes apposés sur le produit

Les signes, symboles et instructions apposés sur le fauteuil roulant font partie de l'ensemble des mesures de sécurité. Ils ne doivent jamais être recouverts, ni retirés. Ils doivent rester en place et être clairement lisibles tout au long de la durée de vie du fauteuil roulant.

Tout signe, symbole et instruction illisible ou endommagé doit être immédiatement remplacé ou réparé. Pour toute assistance, contactez votre détaillant.

Fig. 2.1. Avertissement - Risque de pincement des doigts

Fig. 2.2. Mécanisme de roue libre

Fig. 2.3. Numéro de série et plaque signalétique (exemple d'étiquette)

Fig. 2.4. Coordonnées de la personne responsable au Royaume-Uni et du représentant CE (exemple d'étiquette).

Fig. 2.5. Emplacement du numéro de série et de l'étiquette UDI (*au verso*)

2.2 Sécurité : Température

AVERTISSEMENT !

- Évitez tout contact physique avec les moteurs du fauteuil roulant. Les moteurs étant en mouvement permanent durant l'utilisation du fauteuil roulant, ils peuvent atteindre des températures élevées. Une fois éteints, les moteurs refroidissent lentement. Tout contact physique peut entraîner des brûlures. Après utilisation du fauteuil, laissez les moteurs refroidir pendant au moins 30 min.
- Pendant la non-utilisation de votre fauteuil, évitez de le laisser exposer à la lumière directe du soleil pendant des périodes prolongées. Certains composants du fauteuil, comme le siège, le dossier et les accoudoirs peuvent chauffer s'ils restent exposés au soleil pendant trop longtemps, risquant de provoquer des brûlures ou des réactions allergiques cutanées.



Fig. 2.1

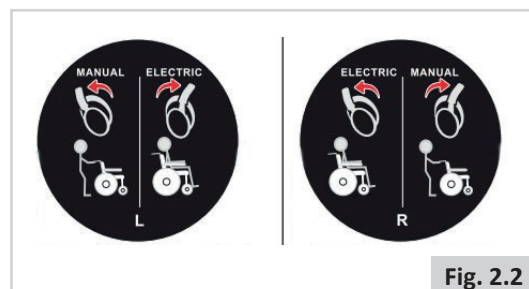

Fig. 2.2

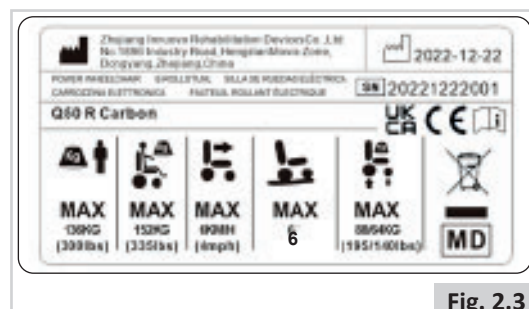

Fig. 2.3

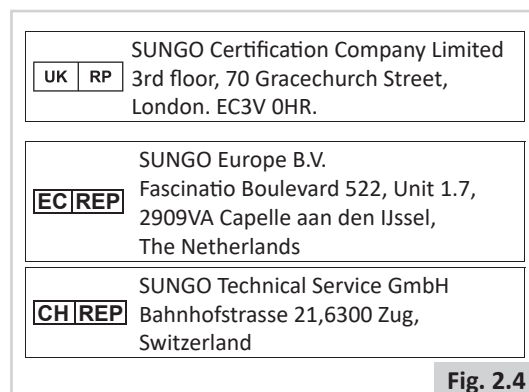

Fig. 2.4

2.3 Sécurité : Organes mobiles (Fig. 2.6)

DANGER !

Le fauteuil roulant possède des pièces mobiles et rotatives. Tout contact avec les composants mobiles peut entraîner de graves blessures ou endommager le fauteuil. Il convient d'éviter tout contact avec les organes mobiles du fauteuil.

- Roues (arrière et avant)
- Loquet de pliage du dossier (Fig. 2.6)
- Support escamotable du boîtier de commande

2.4 Sécurité : Rayonnement électromagnétique

ATTENTION !

La version standard de votre fauteuil électrique a été testée conformément aux exigences réglementaires en vigueur relatives au rayonnement électromagnétique (exigences CEM). Malgré ces tests, la présence de rayonnement électromagnétique peut avoir une influence sur le fauteuil roulant. Cette éventualité ne peut être exclue. À titre d'exemples :

- téléphones portables
- appareils médicaux
- autres sources de rayonnement électromagnétique
- Le fauteuil roulant peut également créer des interférences avec les champs électromagnétiques. À titre d'exemples :

- portes de magasins
- systèmes d'alarme antivol dans les magasins
- systèmes d'ouverture de portes de garages

Dans l'éventualité peu probable où se produirait un problème de ce type, veuillez le signaler immédiatement à votre détaillant.

DANGER !

- Si vous souhaitez utiliser une radio émettrice-réceptrice, un talkie-walkie, une bande de fréquence amateur CB, un système de communication mobile et autres dispositifs de transmission, vous devez d'abord immobiliser le véhicule, puis couper le contact.
- L'utilisation d'un téléphone sans fil, portable ou cellulaire, y compris les kits mains-libres, est autorisée, mais si vous constatez un fonctionnement anormal du fauteuil, vous devez immédiatement l'immobiliser et couper le contact.

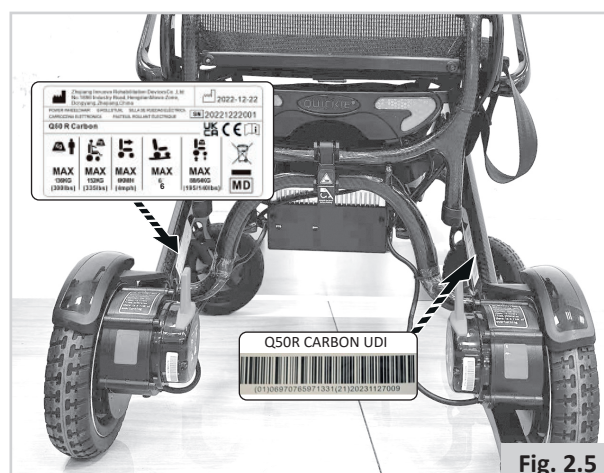

Fig. 2.5

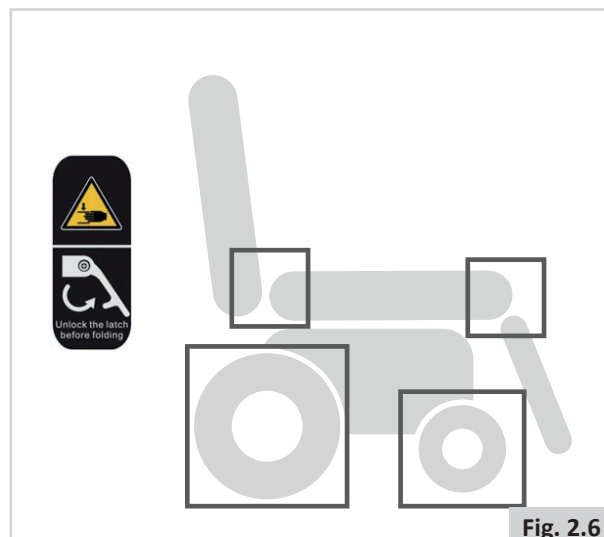

Fig. 2.6

2.5 IEM (Interférences électromagnétiques)



Les interférences électromagnétiques proviennent de l'énergie d'ondes électromagnétiques (comme les stations de radio, stations de télévision, bandes de fréquence amateur CB, télécommandes de porte de garage, téléphones portables, etc.). Les interférences électromagnétiques sont susceptibles de perturber le système de commande du fauteuil roulant. Certaines interférences peuvent entraîner la défaillance des freins, la mise sous tension automatique du fauteuil roulant et des problèmes de direction, et peuvent endommager de manière irréversible les systèmes de commande. Les informations ci-dessous sur les câbles sont fournies à des fins de référence EMC.

Câble	Longueur max. câble, blindé / non blindé		Numéro	Classification du câble
Ligne électrique CA	1 m (3 ft)	Blindé	1 jeu	Alimentation CA
Ligne d'alimentation CC	1 m (3 ft)	Blindé	1 jeu	Alimentation CC

- Informations importantes concernant la compatibilité électromagnétique (EMC)
- Ce matériel médical électrique exige des précautions spéciales liées à la compatibilité électromagnétique et nécessite d'être mis en service conformément aux informations fournies dans le manuel d'utilisation. Ce matériel est conforme à la norme IEC 60601-1-2:2014 en matière d'immunité et d'émissions. Néanmoins, des précautions particulières doivent être observées :
- Ce matériel, concerné par l'exigence de PERFORMANCE ESSENTIELLE, a été conçu pour une utilisation en intérieur.

PERFORMANCE ESSENTIELLE :

- AVERTISSEMENT : Il convient d'éviter d'utiliser ce matériel à proximité d'un autre équipement au risque de provoquer un dysfonctionnement. Si une telle utilisation ne peut être évitée, il convient d'observer le comportement du matériel ainsi que de l'autre équipement, afin de vérifier leur fonctionnement normal.
- L'utilisation d'accessoires, de transducteurs et de câbles autres que ceux préconisés ou fournis par le fabricant de ce matériel risque d'accroître les émissions électromagnétiques ou de réduire l'immunité électromagnétique de ce matériel et d'entraîner un mauvais fonctionnement.
- AVERTISSEMENT : Les équipements de communication RF portables (y compris les périphériques tels que les câbles d'antenne et les antennes extérieures) ne doivent pas être à moins de 30 cm du fauteuil Q50 R Carbon, y compris les câbles préconisés par le fabricant. Sinon, la performance de cet équipement pourrait se dégrader.
- AVERTISSEMENT : Si le fauteuil roulant est destiné à être utilisé à proximité (à savoir à moins de 1,5 km ou 1 mile) d'antennes AM, FM ou TV, il convient, préalablement à l'utilisation, d'en observer le comportement afin de vérifier son fonctionnement normal et de s'assurer que son fonctionnement n'est pas affecté par les perturbations électromagnétiques tout au long de sa durée de vie utile anticipée.
- En cas d'interruption du courant AC, la charge de la batterie est interrompue. Quand le courant est rétabli, la charge devrait reprendre automatiquement.

Tableau de conformité EMI (table 1)

Table 1 - Émission

Phénomène	Conformité	Environnement électromagnétique
Émissions RF	CISPR 11 Groupe 1, Classe B	Milieu de soins à domicile
Distorsion harmonique	IEC 61000-3-2 Classe A	Milieu de soins à domicile
Fluctuations de tension et papillotements	Conformité IEC 61000-3-3	Milieu de soins à domicile

Tableau de conformité EMS (Tableaux 2 -5)

Tableau 2 - Port du boîtier

Phénomène	Norme CEM élémentaire	Niveaux de test d'immunité Milieu de soins à domicile
Décharge électrostatique	IEC 61000-4-2	±8 kV contact ±2kV, ±4kV, ±8kV, ±15kV air
Champ électromagnétique RF rayonné	IEC 61000-4-3	20 V/m 26MHz-2,5GHz 80% de modulation d'amplitude à 1kHz 10V/m 80MHz-2,7GHz 80% AM à 1 kHz
Champs à proximité d'équipement de communication sans fil RF	IEC 61000-4-3	Voir Tableau 3
Champs magnétiques à fréquence industrielle	IEC 61000-4-8	30 A/m 50 Hz ou 60 Hz

Tableau 3 - Champs à proximité d'équipement de communication sans fil RF

Fréquence de l'essai (MHz)	Fourchette (MHz)	Niveaux de test d'immunité Milieu de soins à domicile
385	380 - 390	Modulation par impulsion 18Hz, 27V/m
450	430 - 470	FM, déviation ± 5 kHz, 1kHz sinusoïdale, 28V/m
710	704 - 787	Modulation par impulsion 217Hz, 9V/m
745		
780		
810	800 - 960	Modulation par impulsion 18Hz, 28V/m
870		
930		
1720	1700 - 1990	Modulation par impulsion 217Hz, 28V/m
1845		
1970		
2450	2400 - 2570	Modulation par impulsion 217Hz, 28V/m
5240	5100 - 5800	Modulation par impulsion 217Hz, 9V/m
5500		
5785		

Tableau 4 - Courant d'entrée Port d'alimentation

Phénomène	Norme CEM élémentaire	Niveaux de test d'immunité Milieu de soins à domicile
Transitoires électriques rapides/rafale	IEC 61000-4-4	± 2 kV Fréquence de répétition de 100 kHz
Surtensions ligne à ligne	IEC 61000-4-5	$\pm 0,5$ kV, ± 1 kV
Perturbations conduites induites par les champs RF	IEC 61000-4-6	0% UT; 0,5 cycle à 0°, 45°, 90°, 135°, 180°, 225°, 270° et 315°
		0% UT; 1 cycle et 70% UT; 25/30 cycles, courant monophasé : à 0°
Interruptions de tension	IEC 61000-4-11	0% UT ; 250/300 cycles UT = Tension nominale d'entrée

Tableau 5 - Entrée/Sortie Signal Port Pièces

Phénomène	Conformité	Environnement électromagnétique
Décharge électrostatique	IEC 61000-4-2	± 8 kV contact ± 2 kV, ± 4 kV, ± 8 kV, ± 15 kV air

2.6 Sécurité : Risque d'étouffement



Ce fauteuil est composé de petites pièces qui, dans certaines conditions, peuvent présenter un risque d'étouffement pour les jeunes enfants.

2.7 Sécurité : Utilisation d'un élévateur fixé à un véhicule

On trouve les élévateurs de fauteuils roulants dans certains vans, bus et immeubles pour vous permettre de passer d'un niveau/étage à l'autre.



- Assurez-vous que l'utilisateur et toute tierce personne comprennent parfaitement les instructions du fabricant de l'ascenseur quand ils l'utilisent.
- Ne dépassez jamais le poids maximal de sécurité recommandé par le fabricant de l'ascenseur et respectez les consignes de répartition du poids.
- Coupez toujours le contact lorsque vous êtes dans l'ascenseur. Si vous oubliez de le faire, vous risquez de toucher le joystick par accident et de déplacer votre fauteuil au-delà de la plate-forme. Sachez que les butoirs présents aux extrémités des plateformes pourraient ne pas suffire à vous retenir.
- L'utilisateur doit toujours être bien installé dans son fauteuil afin de ne pas tomber pendant qu'il est sur l'élévateur.
- Vérifiez que le fauteuil est en mode Conduite avant d'utiliser l'élévateur (les roues ne doivent pas être en mode Roue libre).

2.8 Sécurité : Soulever le fauteuil roulant



- Ne soulevez pas le fauteuil roulant en l'attrapant par des organes amovibles car vous pourriez endommager le fauteuil ou blesser l'utilisateur.

3.0 Usage prévu du fauteuil roulant

Description générale

Q50 R Carbon est un fauteuil roulant électrique. Sa conception vous assure une expérience de conduite optimale, à l'intérieur comme à l'extérieur.

De par sa conception et sa simplicité, le Quickie Q50 R Carbon est le choix idéal qui garantit un entretien, un recyclage et une remise en état simplifiés.

Le Q50 R Carbon répond aux préférences, aux circonstances et aux besoins individuels des utilisateurs, et se décline selon les modèles suivants :

- Roue motrice propulsion (RMP) : Q50 R Carbon

3.1 Champ d'application : L'utilisateur

Les fauteuils roulants électriques sont exclusivement destinés aux utilisateurs dans l'incapacité de marcher ou à mobilité restreinte et pour leur propre usage, à l'intérieur comme à l'extérieur.

La conduite d'un fauteuil roulant électrique exige des capacités cognitives, physiques et visuelles. L'utilisateur doit être capable d'évaluer et de corriger toute action réalisée lors de la manipulation du fauteuil.

Le fauteuil n'est pas prévu pour le transport de plus d'une personne à la fois. La charge maximale (laquelle combine le poids de l'utilisateur et de tout accessoire éventuellement embarqué) est indiquée sur la plaque signalétique apposée sur le châssis du fauteuil (Fig. 2.5). L'utilisateur doit prendre connaissance du contenu du présent manuel d'utilisation avant d'utiliser le fauteuil roulant. Par ailleurs, l'utilisateur du fauteuil doit recevoir des consignes précises par un spécialiste qualifié avant de s'engager sur la voie publique. Les premières sorties à bord du fauteuil doivent être supervisées par un formateur/conseiller.

Indications

Le Q50 R Carbon est prévu pour les personnes dans l'incapacité de marcher ou souffrant de mobilité réduite, suite à :

- Une paralysie
- La perte d'un membre (amputation de la jambe)
- Un problème/la difformité d'un membre
- Des contractures/blessures aux articulations
- Des maladies, telles qu'une insuffisance cardiaque et circulatoire, trouble de l'équilibre ou cachexie, et pour les personnes âgées ayant assez de force dans le haut du corps.

Contre-indications

Le fauteuil roulant ne doit pas être utilisé dans les cas suivants :

- Déficience visuelle ou autre trouble de la perception
- Trouble de la conscience ou apathie
- Mouvements involontaires et incontrôlés ou déséquilibre ne pouvant être compensé
- Position assise instable

Fig. 3.1



Il convient de noter que l'utilisation d'un fauteuil roulant exige un certain degré de capacités cognitives, physiques et visuelles. L'utilisateur doit être en mesure d'évaluer les conséquences de ses actions pendant l'utilisation du fauteuil roulant et, si nécessaire, les corriger. Ces capacités et l'utilisation sécurisée de composants accessoires fixés au fauteuil roulant ne peuvent être évaluées par Sunrise Medical. Le fabricant décline toute responsabilité pour tout dommage découlant d'une telle situation.

Veillez prendre connaissance des consignes d'utilisation relatives au fauteuil roulant et aux composants accessoires embarqués. Communiquez à l'utilisateur les informations utiles sur l'utilisation sécurisée du fauteuil roulant et des composants accessoires embarqués. Communiquez à l'utilisateur les avertissements spécifiques qu'il est important de connaître et de respecter.

Composants (Fig. 3.1).

- | | |
|-----------------------|-----------------------------|
| 1. Poignée de poussée | 7. Coussin d'assise |
| 2. Joystick | 8. Compartiment à batteries |
| 3. Accoudoir | 9. Repose-pieds |
| 4. Châssis | |
| 5. Roue motrice | |
| 6. Dossier | |

AVERTISSEMENT !

- Si vous êtes sous l'influence de médicaments susceptibles d'entraver votre capacité de conduite, vous n'êtes pas autorisé à utiliser le fauteuil roulant.
- Il est nécessaire d'avoir une bonne vision pour utiliser un fauteuil roulant en toute sécurité.
- Le fauteuil n'est pas prévu pour être occupé par plus d'une personne à la fois.
- Ne laissez pas les enfants utiliser le fauteuil roulant sans surveillance.

ATTENTION !

- Il incombe à l'utilisateur du fauteuil roulant de respecter les réglementations locales en vigueur relatives à la sécurité.

3.2 Champ d'application : Environnement de l'utilisateur

Ce fauteuil roulant est conçu pour un usage à l'intérieur (EN12184 (2014) classe A). Si vous utilisez le fauteuil en extérieur, roulez exclusivement sur des voies, trottoirs, chaussées et pistes cyclables goudronnés. Adaptez la vitesse à l'environnement.

AVERTISSEMENT !

- Roulez prudemment sur les chaussées glissantes dues à la pluie.
- Faites preuve d'une vigilance accrue lorsque vous roulez à vive allure. Réduisez votre vitesse lorsque vous évoluez à l'intérieur, sur le trottoir et en zones piétonnes.
- Ne tentez pas de surmonter des obstacles trop élevés.
- Ne lestez pas le fauteuil d'un poids supplémentaire sans l'approbation d'un spécialiste qualifié. Cela pourrait altérer la stabilité du fauteuil.

ATTENTION !

- Évitez tout contact entre le fauteuil et l'eau de mer : l'eau de mer est caustique et risque d'endommager le fauteuil.
- Évitez tout contact entre le fauteuil et le sable : le sable peut s'introduire dans les organes mobiles et entraîner leur usure prématurée et généralisée.
- N'utilisez pas le fauteuil si les températures sont inférieures à $-25\text{ }^{\circ}\text{C}$ ($-13\text{ }^{\circ}\text{F}$) ou supérieures à $+50\text{ }^{\circ}\text{C}$ ($122\text{ }^{\circ}\text{F}$).
- N'ouvrez pas les portes en les poussant avec le repose-pieds.
- N'utilisez pas le fauteuil pour pousser et/ou tracter des objets.
- Ne roulez pas dans les flaques d'eau.

(Voir Fig. 3.2)

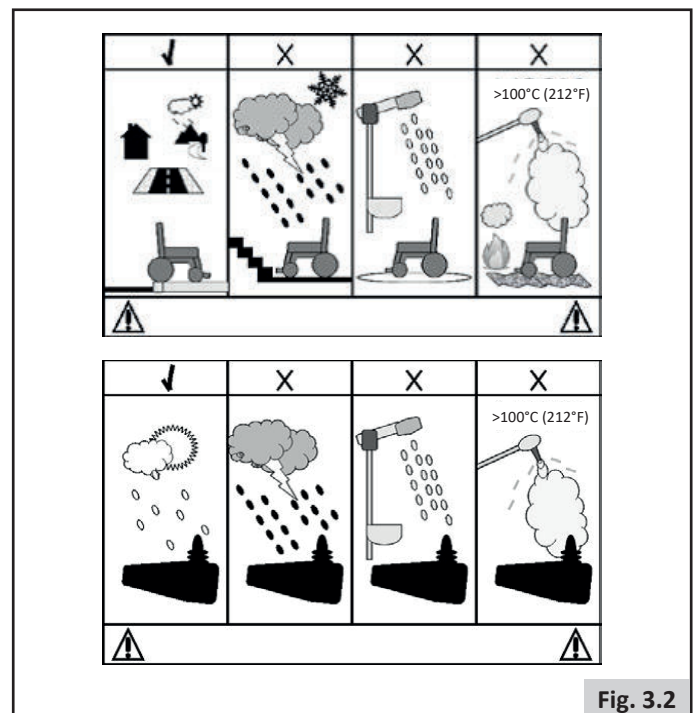

Fig. 3.2

4.0 Configuration du fauteuil roulant

4.1 Montage

Ouvrez le carton d'emballage, sortez le fauteuil roulant et retirez les rembourrages de protection. Commencez par ouvrir le repose-pieds, sortez la batterie et insérez-la à fond dans son rail de fixation. Vous devez entendre un clic indiquant qu'elle est bien en place (Fig. 4.1 - 4.2). Détachez la bande auto-agrippante enroulée autour de la poignée supérieure (Fig. 4.3 - 4.4). Placez ensuite une main sur le coussin d'assise et une autre main sur le dossier, et dépliez le fauteuil roulant. (Fig. 4.5 - 4.6). Vous devez entendre un autre clic, indiquant que le loquet est venu se loger contre la goupille de sécurité (Fig. 4.7) et que le fauteuil a été correctement déplié.

AVERTISSEMENT !

Lorsque vous insérez la batterie, veillez à ce que le clip de fixation de la batterie soit bien enclenché et émette un clic audible, à défaut de quoi la batterie pourrait se détacher et tomber. Si vous avez du mal à insérer la batterie, vous pouvez écarter le clip de fixation pour faciliter l'insertion de la batterie. Veillez à bien entendre le clic du clip.

AVERTISSEMENT !

Après avoir déplié le fauteuil, vérifiez que le loquet est enclenché et bien logé contre la goupille de sécurité du dossier (Fig. 4.7). Ne vous asseyez sur votre fauteuil roulant que si c'est le cas, à défaut de quoi, vous endommageriez le fauteuil roulant et pourriez vous blesser.



Fig. 4.1



Fig. 4.2



Fig. 4.3



Fig. 4.4



Fig. 4.5



Fig. 4.6



Fig. 4.7

4.2 Réglages

4.2.1 Installation et réglage du Joystick

Il est possible de régler le joystick à la position la plus confortable pour l'utilisateur. Pour ce faire, desserrez la molette située sous l'accoudoir et déplacez le joystick vers l'avant ou l'arrière, à la position désirée. Une fois à la position désirée, resserrez fermement la molette. (Fig. 4.8)

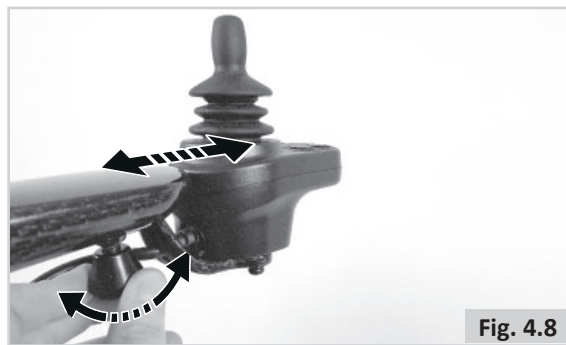

Fig. 4.8

4.2.2 Anti-basculants

Les anti-basculants sont un dispositif de sécurité qui évite au fauteuil de basculer en arrière pendant les déplacements en pente (Fig. 4.9). Vous ne devez pas modifier leur réglage.



Fig. 4.9

4.2.3 Roue libre

Les moteurs d'entraînement sont dotés de leviers. Lorsque le levier est positionné sur A, le fauteuil est en mode Conduite et ne fonctionne qu'en mode électrique. Lorsque le levier est positionné sur B, le fauteuil est en mode Roue libre et ne fonctionne qu'en mode manuel. (Fig. 4.10)

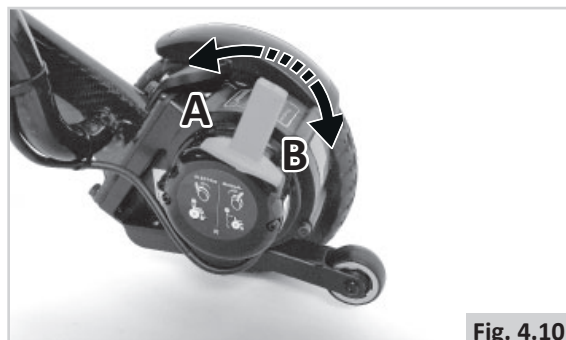

Fig. 4.10

⚠ AVERTISSEMENT !

Lorsque le fauteuil est en mode manuel, la présence d'un accompagnateur est obligatoire pour le pousser. Toute tentative d'utiliser le fauteuil seul, sans l'aide d'un accompagnateur, peut entraîner des blessures. N'utilisez pas le fauteuil roulant en mode manuel lorsque vous êtes en pente. Le fauteuil pourrait dévaler la pente de manière incontrôlée et entraîner des blessures.

4.2.4 Réglage des accoudoirs

Afin de faciliter le transfert dans ou hors du fauteuil, il est possible de relever les accoudoirs. Pour ce faire, il suffit d'appuyer sur le bouton de verrouillage situé sous l'accoudoir et dans le même temps de basculer l'accoudoir vers le haut (Fig. 4.11). Pour rabaisser l'accoudoir, inversez cette procédure.



Fig. 4.11

4.3 Utilisation

4.3.1 Préparation avant utilisation

- Veillez à ce que le fauteuil soit en mode Conduite et ne montez ou ne descendez du fauteuil que lorsqu'il est hors tension.
- Commencez par déplier le repose-pieds, puis attrapez fermement l'accoudoir pour prendre place sur le fauteuil. Ne prenez jamais appui sur le repose-pieds pour vous lever et sortir du fauteuil. Cela pourrait entraîner des blessures.

4.3.2 Entraînement avant utilisation

- Trouvez un endroit spacieux et, en présence d'un accompagnateur, familiarisez-vous avec votre fauteuil jusqu'à ce que vous vous sentiez à l'aise.
- Pensez à toujours mettre le fauteuil hors tension avant de vous y installer ou d'en descendre.
- Mettez le bouton de réglage de la vitesse à la vitesse désirée.
- Nous vous recommandons de sélectionner dans un premier temps la vitesse la plus basse, jusqu'à ce que vous maîtrisiez parfaitement le fonctionnement de votre fauteuil électrique.
- Entraînez-vous à avancer, à reculer, à freiner et à vous arrêter. Si vous êtes l'accompagnateur, familiarisez-vous avec le fonctionnement du fauteuil.

4.4 Pliage

Pour plier le fauteuil roulant, tirez sur le loquet situé à l'arrière, tout en poussant le dossier vers l'avant (Fig. 4.12). Placez ensuite une main sous le coussin d'assise et une autre main sur le dossier, et pliez le fauteuil roulant. Une fois le fauteuil plié, rabattez le repose-pieds. Le fauteuil tient maintenant debout tout seul. (Fig. 4.13 - 4.16)

Pour que le fauteuil roulant reste plié lorsque vous le soulevez, passez la bande auto-agrippante autour de la poignée supérieure et serrez-la bien afin que le fauteuil roulant ne puisse pas s'ouvrir. (Fig. 4.15)

4.5 Programmation du système de commande

Ce fauteuil est équipé d'un système de commande programmable à partir de paramètres de réglage. Il s'agit d'une opération spécialisée qui exige une formation particulière et qui ne peut être effectuée qu'avec un logiciel professionnel. L'utilisateur final n'est pas autorisé à ajuster ces réglages.

DANGER !

Toute configuration incorrecte des paramètres du système de commande peut entraîner des blessures. Les réglages doivent être effectués par des spécialistes.



Fig. 4.12



Fig. 4.13



Fig. 4.14



Fig. 4.15



Fig. 4.16

4.6 Ceinture de bassin / ceinture de positionnement

⚠ DANGER/AVERTISSEMENT !

- Ce produit doit servir exclusivement à positionner une seule personne dans un fauteuil roulant.
- Les ceintures de bassin ne conviennent pas pour le transport ; un système de retenue homologué doit être utilisé à la place.
- Le non-respect de ces avertissements peut engendrer des blessures graves, voire fatales.
- L'aide-soignant ou l'accompagnateur doit avoir été formé à l'utilisation adéquate des ceintures.
- Le mauvais positionnement de la ceinture peut ralentir l'intervention des secours en cas de situation d'urgence.

Positionnement correct avec une ceinture de bassin

- Pour le confort et la sécurité de l'utilisateur, tendez la ceinture de bassin de sorte à pouvoir seulement passer la main entre la sangle et les cuisses. (Fig. 4.17)
- La sangle doit être normalement tendue de sorte à pouvoir passer la main dessous, en veillant toutefois à ce qu'elle ne soit pas trop lâche.
- En général, la ceinture de bassin doit être fixée de façon à ce que les sangles soient à un angle d'environ 45° (Fig. 4.18), et quand elle est correctement réglée, elle ne permet pas à l'utilisateur de glisser dans le siège.
- Posez la sangle sur le siège en plaçant la boucle d'ouverture sur votre droite pour un gaucher ou sur votre gauche pour un droitier. Passez une extrémité de la ceinture par l'ouverture entre les montants du dossier et le dossier.

⚠ DANGER/AVERTISSEMENT !

- Toujours vérifier que la ceinture sous-abdominale est bien fixée et correctement réglée avant d'utiliser le fauteuil.
- Une sangle trop lâche peut entraîner le glissement de l'utilisateur et causer de graves blessures.
- Vérifiez régulièrement l'état de la ceinture et des composants de retenue afin de détecter l'apparition d'éventuels signes d'endommagement ou de déchirure. Remplacez la ceinture, si nécessaire.
- Lors des révisions, vérifiez le bon fonctionnement de la boucle d'ouverture et regardez s'il y a des signes d'usure sur la sangle ou les boucles en plastique.

Vérifications et gestes courants :

- Comme avec tous les composants de positionnement, des ajustements correctifs sont à prévoir au fur et à mesure que la position d'assise du patient change avec le temps.
- Vérifier régulièrement le réglage des ceintures pour garantir la sécurité et le confort du patient.

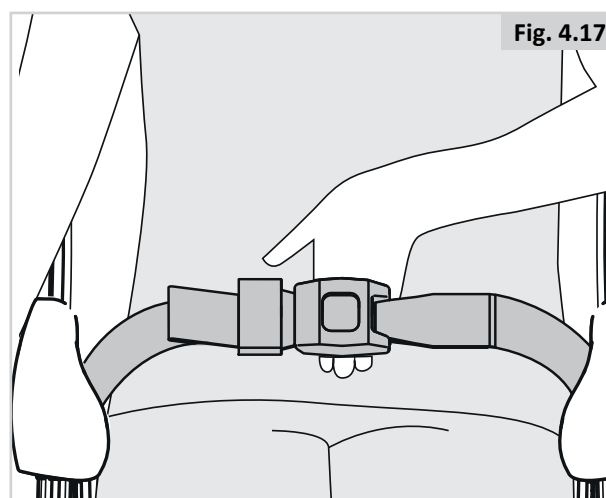

Fig. 4.17

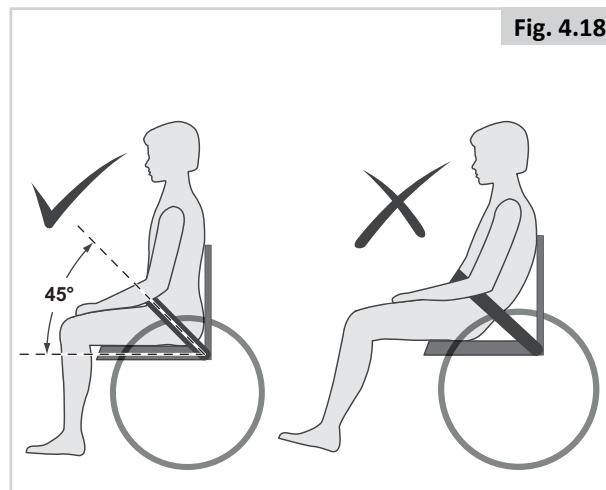

Fig. 4.18

5.0 Utilisation du fauteuil roulant

DANGER !

- Les paramètres du boîtier de commande devront éventuellement être ajustés.
- Contactez immédiatement votre détaillant agréé afin de faire contrôler la configuration de vos paramètres si vous remarquez un changement dans votre capacité à :

1. Contrôler le joystick
2. Maintenir votre torse droit
3. Éviter les obstacles.

5.1 Vérification du fauteuil roulant avant utilisation

Procédez aux contrôles de routine quotidiens suivants avant chaque utilisation :

ATTENTION !

Inspection des roues

- Les roues sont-elles bien montées ? (chapitre 8.2)

Vérification de la batterie

- Avant d'utiliser votre produit pour la toute première fois, vous devrez charger la batterie pendant 24 heures.
- Les batteries sont-elles suffisamment chargées ? Le témoin vert de l'indicateur doit être allumé.

Vérification du joystick

- Une fois le manipulateur éteint, vérifiez que le joystick ne soit ni tordu ni endommagé et qu'il se replace au centre quand vous le poussez et le relâchez.

Vérification du levier de débrayage

- Vérifiez que le levier de débrayage est en position 'Conduite'.

Vérification de l'assise

- Vérifiez que tous les coussins sont en place.
- Inspectez visuellement le fauteuil pour vérifier que les repose-jambes, accoudoirs, etc. sont bien positionnés et solidement fixés au fauteuil et que toutes les fixations sont suffisamment serrées.

Vérification des vêtements

- Lorsque vous utilisez le fauteuil roulant, vérifiez que vos vêtements (s'ils sont longs et amples) ne risquent pas de se prendre dans les organes mobiles/rotatifs du fauteuil. Avant chaque départ, vérifiez que vos vêtements ou accessoires n'entrent pas en contact avec les roues ou tout autre organe mobile et/ou rotatif.

Vérification des conditions météorologiques

- L'hiver, les batteries ont une autonomie réduite. Pendant les périodes de gèle léger, l'autonomie des batteries se situe à environ 75 % de la capacité normale. Lorsque les températures descendent en dessous de -5 °C (23°F), l'autonomie est ramenée à environ 50 %, réduisant ainsi les distances pouvant être parcourues.

AVERTISSEMENT

Évitez de porter des manches amples lorsque vous utilisez le joystick car elles pourraient se prendre dans le joystick et l'actionner involontairement.

AVERTISSEMENT

Si la palette racle le sol pendant le déplacement du fauteuil, cela risque d'acérer la bordure frontale et de causer des blessures. Manipulez donc la palette avec précaution et remplacez-la si elle est endommagée.

5.2 Joystick

Tous les composants électroniques permettant le contrôle du fauteuil roulant sont intégrés au joystick (Fig. 5.1). Le joystick se trouve sur l'un des accoudoirs et est relié au boîtier d'alimentation.

- **Bouton d'alimentation** : Pour la mise sous et hors tension du fauteuil roulant. À moins d'une urgence, n'utilisez jamais ce bouton pour immobiliser votre fauteuil. Cela aurait pour effet de réduire la durée de vie des composants électroniques de votre fauteuil.
- **Levier du joystick** : Le joystick sert essentiellement à contrôler la direction et la vitesse de déplacement du fauteuil. Pour se déplacer, il suffit d'actionner le joystick. Dès que vous relâchez le joystick, il revient à sa position centrale et ralentit le déplacement.
- **Bouton Klaxon**: Appuyez sur ce bouton pour klaxonner.
- **Ralentisseur et Accélérateur** : Lorsque le fauteuil est sous tension, l'indicateur de vitesse affiche la vitesse de conduite maximale actuellement enregistrée. Chaque activation du ralentisseur ou de l'accélérateur aura pour effet de ralentir ou d'accélérer la vitesse d'une barre à la fois. Le nombre de barres affichées correspond à la vitesse maximale actuelle.
- **Prise de recharge** : La prise sert exclusivement à recharger la batterie du fauteuil roulant (Fig. 5.2). Ne l'utilisez pas pour recharger d'autres appareils électriques. Le non-respect de cette consigne pourrait endommager le système de commande du fauteuil ou sa performance CEM (compatibilité électromagnétique).

5.3 Monter et descendre du fauteuil

Sunrise Medical vous recommande de consulter un spécialiste qui vous aidera à développer une technique personnelle pour monter et descendre d'un fauteuil roulant, frontalement ou latéralement. Vous éviterez ainsi tout risque d'accident et d'éventuelles blessures.

Préparation pour un transfert vers l'avant :

DANGER !

Il est dangereux de monter et de descendre du fauteuil lorsque vous êtes seul. Cela nécessite un bon équilibre et de l'agilité. Sachez qu'à chaque fois que vous montez ou descendez de votre fauteuil, il y a toujours un bref instant où celui-ci ne se trouve pas sous vous.

AVERTISSEMENT !

Lors du transfert, l'utilisateur ne doit jamais prendre appui sur l'accoudoir ou le support du joystick.



Fig. 5.1

Composants du joystick (Fig. 5.1)

1. Bouton d'alimentation
2. Indicateur de niveau de charge de batterie
3. Indicateur de vitesse
4. Bouton de réduction de la vitesse
5. Bouton d'augmentation de la vitesse
6. Levier du joystick



Fig. 5.2

5.4 Conduite du fauteuil roulant

AVERTISSEMENT

- Il incombe à l'utilisateur du fauteuil roulant de respecter les réglementations locales en vigueur relatives à la sécurité.

Les fauteuils roulants électriques sont actionnés au moyen d'un boîtier de commande.

1. Allumez le boîtier de commande.
2. Réglez la limite de vitesse maximale.
3. Actionnez le joystick dans la direction que vous souhaitez emprunter.
4. Plus vous poussez le joystick vers l'avant, plus la vitesse augmente.

Utilisation sur la route

Le produit est homologué pour une utilisation à l'intérieur. Si vous l'utilisez à l'extérieur, soyez très attentif à la circulation sur la route.

DANGER !

- N'oubliez pas que les chauffeurs de voitures ou de camions ne s'attendent certainement pas à voir un fauteuil roulant descendre d'un trottoir.
- S'il y a le moindre danger, ne prenez pas le risque de traverser la route.
- Traversez toujours les routes le plus rapidement possible.
- Assurez-vous qu'il n'y a pas d'objet dans la trajectoire qui pourrait se loger dans le mécanisme de votre fauteuil ou dans les rayons des roues arrière. Ceci pourrait entraîner un arrêt soudain du fauteuil.
- Passer sur des bouches d'égout ou des grilles risque de bloquer les roulettes ou les roues de votre fauteuil roulant, entraînant un arrêt brutal du fauteuil.

Conditions défavorables :

Sachez que lorsque vous utilisez votre fauteuil dans des mauvaises conditions, comme sur des surfaces humides et glissantes, l'adhérence et la traction de votre fauteuil peuvent être réduites.

DANGER !

- Nous vous recommandons de toujours agir avec la plus grande vigilance dans ces conditions, surtout en pente, car votre fauteuil roulant pourrait perdre de sa stabilité ou glisser et vous blesser. Le produit est homologué pour une utilisation à l'intérieur.
- Évitez de porter des vêtements amples ou longs lorsque vous utilisez un fauteuil roulant électrique. Les organes mobiles, comme les roues, peuvent être potentiellement dangereux, voire mortels, si un vêtement vient à se prendre dedans.

REMARQUE :

Des variations climatiques extrêmes peuvent déclencher le mécanisme d'auto-protection du système de commande. Si tel est le cas, ce dernier s'arrêtera provisoirement afin d'éviter d'endommager des composants électroniques de votre fauteuil.

5.5 Virages

DANGER !

Il est déconseillé de prendre des virages prononcés à vive allure. Avant de négocier un virage, réduisez la vitesse à l'aide de votre joystick ou commande de vitesses. Ceci est primordial surtout lorsque vous vous trouvez dans une pente. À défaut, vous risquez de faire basculer le fauteuil roulant.

5.6 Freinage et arrêt d'urgence

Il existe trois possibilités pour arrêter votre fauteuil roulant.

- Le moyen le plus sûr et le plus simple d'arrêter votre fauteuil est de lâcher le joystick. Cela arrêtera le fauteuil de façon contrôlée.
- Tirer le joystick vers l'arrière arrêtera le fauteuil brutalement et rapidement.
- Éteindre le système de commande pendant que le fauteuil est en mouvement aura également pour effet d'arrêter le fauteuil roulant.

AVERTISSEMENT !

- N'éteignez le système de commande que dans des situations d'urgence car l'arrêt du fauteuil est très brutal.

5.7 Utilisation en pente

Votre fauteuil roulant a été conçu et testé pour être utilisé sur une pente maximale de 6 °.

Q50 R Carbon : 6° (10,5%) en configuration standard.

DANGER !

- Les distances d'arrêt en pente peuvent être considérablement plus longues que sur un terrain plat.

DANGER !

- Dans certaines circonstances votre fauteuil roulant peut perdre de sa stabilité.
- Au moment de monter ou de descendre une pente ou un trottoir, soyez très prudent et utilisez votre corps pour faire contrepoids.
- Pour améliorer la stabilité penchez-vous vers l'avant lors de la montée d'une côte, avec le siège et le dossier en position droite.
- Ou alors, asseyez-vous dans une position droite lorsque vous allez vers l'avant, en descente ou inclinez le siège vers l'arrière.
- Si vous ne connaissez pas le comportement de votre fauteuil en pente, n'essayez pas de monter ou de descendre une pente/un trottoir. Empruntez un autre chemin.

Pentes : montées :

AVERTISSEMENT !

- Lorsque vous montez une pente, vous ne devez pas vous arrêter.
- Dirigez-vous en actionnant délicatement la manette de contrôle vers l'avant tout en effectuant de légères manœuvres à droite et à gauche pendant le déplacement.
- Si vous devez vous arrêter dans une montée, redémarrez tout doucement.
- Si nécessaire, penchez-vous vers l'avant.

Pentes : descentes :

Dans les descentes, il est important de ne pas laisser le fauteuil gagner trop de vitesse et dépasser sa vitesse normale.

DANGER !

- Descendez lentement les pentes raides (à une vitesse inférieure à 5 km/h ou 3 mph) et arrêtez-vous si la situation vous inquiète.
- Si le fauteuil prend trop de vitesse, placez le joystick en position neutre pour ralentir ou arrêter le fauteuil roulant.
- Redémarrez et ne laissez pas le fauteuil accélérer au-delà de la vitesse qui vous convient.

REMARQUE :

- Le boîtier de commande est doté d'un système logique qui permettra de compenser lors de l'utilisation du fauteuil en pente ou en montée. Il s'agit d'une caractéristique de sécurité supplémentaire dont est équipé votre fauteuil. Par ailleurs, vous pouvez bien entendu contrôler la vitesse du fauteuil en utilisant le régulateur de vitesse.

5.8 Obstacles et trottoirs :

DANGER !

- Ne descendez jamais d'un trottoir en marche arrière.
- N'essayez pas de monter ou de descendre des marches, ni d'emprunter les escalators. Cela est très dangereux et vous pourriez vous blesser et endommager votre fauteuil roulant. Ce fauteuil a été conçu pour monter un trottoir ou une marche à la fois.
- Il est recommandé aux utilisateurs ayant une instabilité posturale au niveau du tronc, de porter un système de retenue afin de maintenir le haut de leur corps en position droite lorsqu'ils montent ou descendent des rampes et des trottoirs ou lorsqu'ils franchissent des obstacles.

Montée des trottoirs :

Toujours se présenter à 90° devant un trottoir. (Fig. 5.3)

- Approchez-vous du trottoir ou de la marche, de face, à un angle de 90°.
- Avancez lentement et sans à-coup.
- Arrêtez le fauteuil dès que les roulettes touchent la bordure du trottoir.
- Accélérez pour élever l'avant du fauteuil et monter sur le trottoir ou la marche, puis accélérez encore un peu de sorte que les roues motrices puissent monter sur le trottoir ou la marche sans à-coup.
- Dans la mesure du possible, veillez à maintenir le joystick en position Marche avant, sans dévier.

La hauteur maximale des obstacles que le fauteuil peut franchir est de

- Q50 R Carbon: 40 mm (1,6 pouces)

La procédure et la vitesse d'approche peuvent varier selon le type de conduite et les roulettes de votre fauteuil.

Descendre d'un trottoir :

DANGER !

Avancez lentement et prudemment jusqu'à ce que les deux roues avant se trouvent sur le bord du trottoir, à un angle à 90°.

Descendez aussi lentement que possible du trottoir avec les roues motrices. Une fois que vous avez commencé à descendre du trottoir, ne vous arrêtez pas. Vous vous sentirez plus en sécurité si vous pouvez vous pencher en arrière, mais si cela n'est pas possible, ne vous inquiétez pas car votre fauteuil est stable. et dans la mesure où vous respectez les limites indiquées, vous serez en sécurité.

Toutes les options d'assise électriques doivent être désactivées et en position neutre. Vous devrez éventuellement régler vos repose-jambes électriques afin d'avoir assez de place pour monter ou descendre du trottoir.

Il est recommandé d'utiliser la ceinture sous-abdominale lorsque vous descendez d'un trottoir.

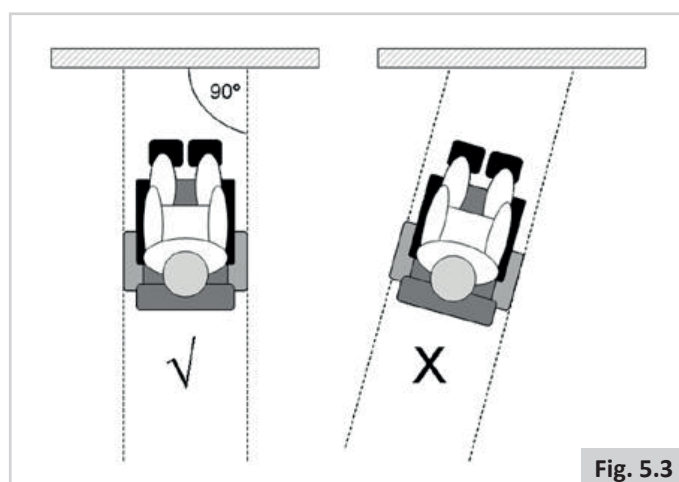

Fig. 5.3

5.9 Pousser le fauteuil roulant

Pour pousser manuellement le fauteuil, le moteur doit être désactivé à l'aide du levier de débrayage. Cette caractéristique, pensée pour les accompagnateurs, sert également de levier de débrayage d'urgence.

Le levier de débrayage possède 2 positions :

1. Pour la conduite du fauteuil.

Position '**Conduite**' : Tournez le levier de sorte que le levier situé à côté de la roue motrice soit positionné comme indiqué sur la Fig. 5.4.

2. Pour le débrayage des moteurs.

Position '**Débrayage**' : Tournez le levier de sorte que le levier du côté de la roue motrice soit positionné comme indiqué sur la Fig. 5.5.

⚠ DANGER !

- Le levier de débrayage doit toujours être actionné par l'accompagnateur, jamais par l'utilisateur lui-même.
- Ne laissez jamais un utilisateur dans son fauteuil en position 'Roue libre' sans surveillance.
- Ne placez jamais le levier en position 'Roue libre' quand vous êtes en pente. Lorsque le levier de débrayage est placé sur 'Roue libre', le frein de stationnement automatique est désactivé. Le fauteuil pourrait alors reculer dans la pente. (Fig. 5.5)
- Le frein de stationnement automatique n'est activé que lorsque le levier est en position 'Conduite'.
- Dès que le fauteuil roulant n'est plus poussé par un accompagnateur, il convient de remettre le levier de débrayage en position 'Conduite'.
- Pour pouvoir pousser le fauteuil manuellement, vous devez débloquer les freins moteurs.
- Des étiquettes sont apposées sur les moteurs, indiquant la fonction associée à leur positionnement. (Fig. 5.6)
- N'activez ou ne désactivez les freins moteurs que lorsque votre fauteuil est éteint.
- Avant de débloquer les freins moteurs, assurez-vous de bien contrôler le fauteuil.
- Débloquez les freins moteurs lorsque le fauteuil se trouve sur une surface plane.
- Poussez le fauteuil à l'aide des poignées uniquement. Elles vous permettent de contrôler fermement l'arrière du fauteuil pour éviter les risques de basculement.



Fig. 5.4



Fig. 5.5

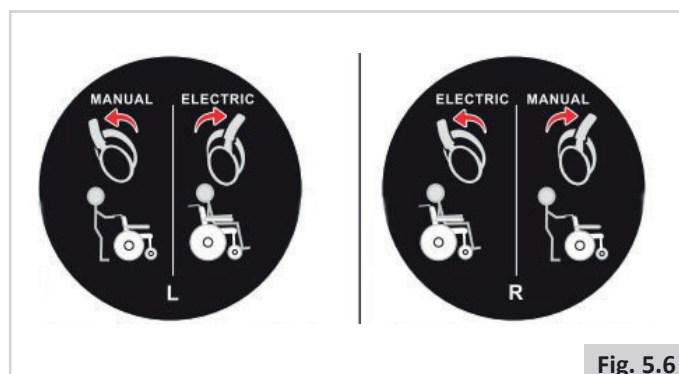

Fig. 5.6

5.10 Kit de fixation de la commande accompagnateur (Réf. : 23209200)

Préparation

Remarque ! Mettez le fauteuil roulant hors tension en suivant les consignes relatives au boîtier de commande.

Remarque ! Prévoyez une zone de travail convenable !

Fig. 5.7

1. Le support de la commande accompagnateur peut se monter des deux côtés du fauteuil roulant, pour les accompagnateurs droitiers ou gauchers.

Fig. 5.8

2. À l'aide d'une clé hexagonale de 4 mm et d'une douille de 10 mm, vissez les 2 boulons (A) à travers la plaque (B), les 2 attaches (C) et le bras principal (D), puis terminez avec les 2 écrous (E).

Serrez les écrous (A) au couple de 3-4 Nm.

Fig. 5.9

3. À l'aide d'une clé hexagonale de 4 mm, vissez les 2 boulons (H) à travers les 2 attaches (I) et le bras principal (J).

Serrez les écrous (H) au couple de 1-2 Nm.

Fig. 5.10

4. Fixez le support (K) à la commande accompagnateur.

Fig. 5.11

5. Serrez la vis à molette (F).

AVERTISSEMENT

Lorsque le joystick est configuré en tant que module de commande accompagnateur, le fauteuil électrique peut être manipulé par un accompagnateur.

- Lisez tous les avertissements et respectez toutes les consignes fournies dans le manuel d'utilisation. Les avertissements adressés à l'utilisateur valent également pour l'accompagnateur.
- Ne montez pas et ne vous asseyez pas sur le système d'assise.
- Travaillez en collaboration avec l'utilisateur, le médecin, l'infirmière ou le thérapeute de l'utilisateur afin d'apprendre à connaître les méthodes les mieux adaptées à vos capacités et à celles de l'utilisateur.
- Vérifiez que le joystick est solidement fixé au dossier du fauteuil roulant et veillez à toujours pouvoir accéder aisément au joystick pendant le déplacement du fauteuil roulant.
- Sélectionnez une vitesse du fauteuil roulant que vous pouvez suivre confortablement.
- Mettez toujours le joystick hors tension lorsque vous laissez l'utilisateur dans le fauteuil sans supervision.

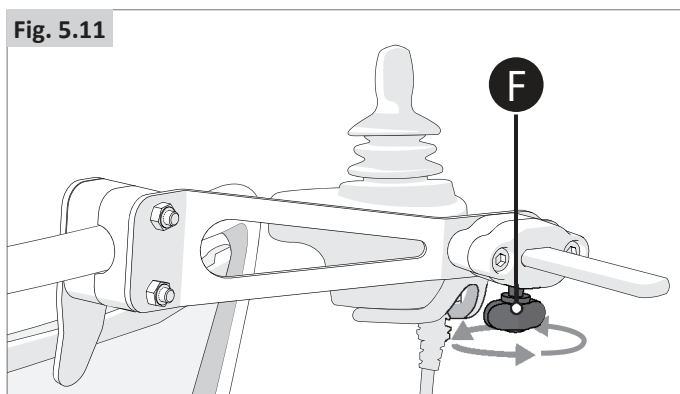
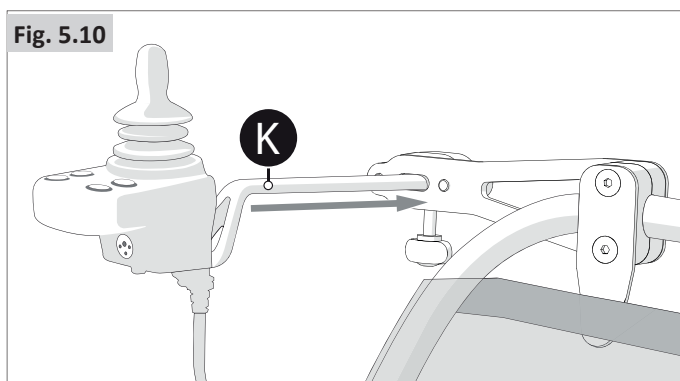
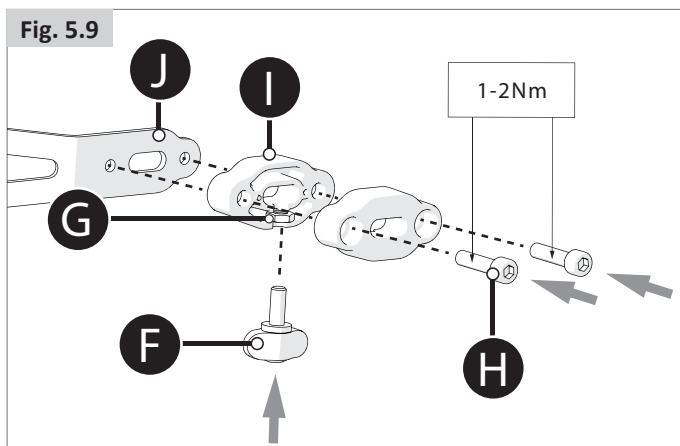
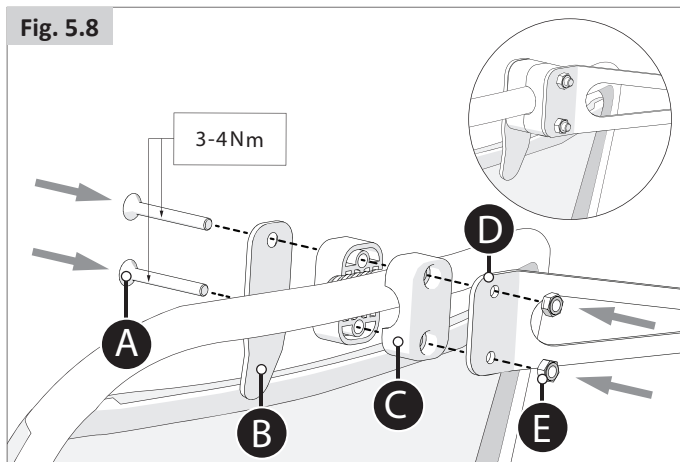
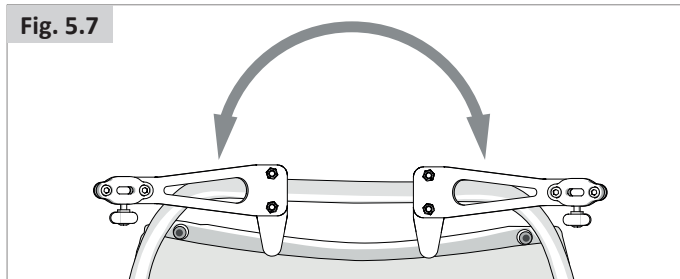

6.0 Batteries, recharge et autonomie

6.1 Utilisation de la batterie

Chargez complètement la nouvelle batterie avant sa première utilisation. Après la première charge, la batterie est à 90 % de son niveau de performance optimal. Rechargez complètement la batterie (statut indiqué par le voyant LED vers sur le chargeur) après chaque utilisation, puis réutilisez votre fauteuil. La batterie est alors à plus de 90 % de son potentiel. Après quatre ou cinq cycles de recharge, le taux d'utilisation de la batterie est proche de 100 %, ce qui prolongera sa durée de vie.

En cas de défaillance de la batterie, remplacez-la par une batterie neuve et renvoyez l'ancienne au fournisseur qui se chargera de son élimination conformément à la réglementation environnementale.

En cas de non-utilisation du fauteuil roulant, il est conseillé de charger la batterie toutes les deux semaines et de l'utiliser pendant une vingtaine de minutes afin de prolonger la durée de vie de la batterie.

Il est interdit de charger la batterie à l'extérieur. Veuillez également à tenir la batterie éloignée des sources de chaleur, des étincelles et des flammes nues pendant la charge. Veuillez entreposer le produit dans un lieu ouvert, propre, sec et ventilé, dénué de substances inflammables, explosives ou chimiques. Les batteries remplacées et mises au rebut doivent être éliminées conformément aux lois et réglementation locales en vigueur.

(La Fig.6.1 présente le schéma électrique du Q50 R Carbon)

6.2 Utilisation du chargeur

Le chargeur de batteries est un élément important de votre fauteuil roulant. La recharge de la batterie du fauteuil est simple et rapide.

Utilisez le chargeur pour recharger la batterie :

- Vérifiez que la batterie rechargeable est raccordée au boîtier de commande et que ce dernier est hors tension.
- Branchez la prise métallique à trois broches dans l'interface à trois trous du boîtier de commande.
- Branchez l'autre extrémité du chargeur à une prise de courant. Le témoin est bleu pendant la charge. Il devient vert une fois la batterie entièrement rechargée.
- Une fois la batterie entièrement rechargée, débranchez le câble d'alimentation et le chargeur.

DANGER !

- Vous ne devez en aucun cas manipuler les batteries vous-même. En cas de doute, n'hésitez pas à contacter votre détaillant agréé Sunrise Medical.
- Ne laissez pas les batteries/pack de batteries sans surveillance pendant la recharge.

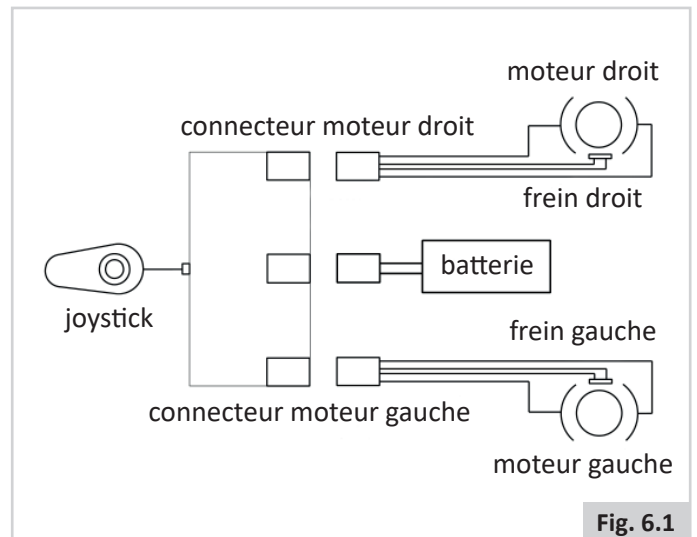

Fig. 6.1

6.3 Recharger les batteries :

Les procédures générales et les effets d'interférence avec le fauteuil et les batteries restent valides.

Consignes relatives à l'entretien des batteries

Vous trouverez ci-dessous diverses recommandations relatives à l'utilisation des batteries. Ces recommandations ont été convenues avec le fabricant de batteries pour vous permettre de profiter au mieux de vos batteries. Le non-respect de ces consignes risque de nuire aux performances de votre véhicule de mobilité.

- N'utilisez que le chargeur agréé compatible avec votre fauteuil roulant.
- Rechargez vos batteries toutes les nuits, indifféremment de l'utilisation faite de votre véhicule de mobilité pendant la journée.
- Rechargez les batteries dans un espace aéré.
- N'interrompez pas le cycle de recharge.
- Il est conseillé de laisser votre fauteuil branché au chargeur pendant les périodes de non-utilisation. Ceci n'endommagera pas les batteries, dans la mesure où le chargeur est lui-même branché au secteur. Ne laissez pas votre fauteuil branché au chargeur si lui-même n'est pas branché. Cela aura pour effet de finalement décharger vos batteries.
- Si vous n'utilisez pas votre fauteuil roulant pendant une période prolongée (plus de 15 jours) chargez entièrement votre batterie, puis débranchez le cordon d'alimentation de la batterie.
- Si vous ne rechargez pas les batteries, elles s'en trouveront endommagées et leur autonomie en sera réduite.
- Ne rechargez pas vos batteries durant la journée entre deux trajets. Attendez le soir pour effectuer une recharge complète pendant la nuit.
- Le respect des conseils énumérés ci-dessus permettra de prolonger la durée de vie de vos batteries et les distances pouvant être parcourues, vous procurant ainsi un plus grand confort.

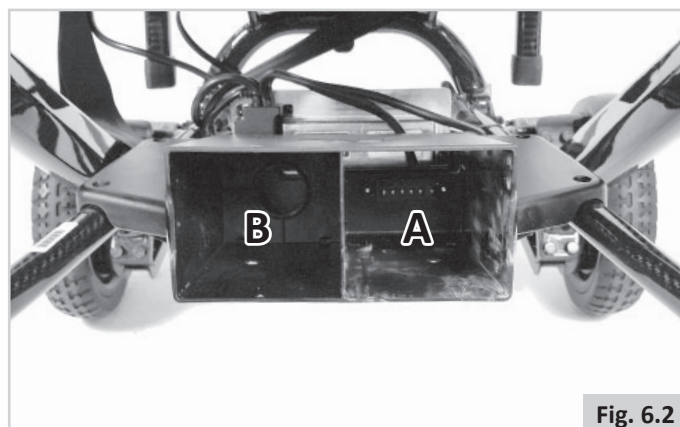

Fig. 6.2

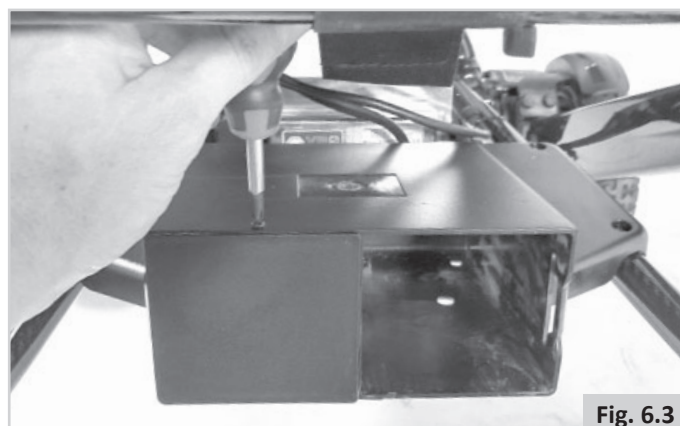

Fig. 6.3

Méthodes de recharge

Branchez la fiche d'entrée du chargeur à la prise de courant et branchez la fiche de sortie du chargeur au boîtier de commande. Vous pouvez également détacher la batterie et la charger à travers l'interface du compartiment à batterie.

AVERTISSEMENT !

N'utilisez pas le fauteuil roulant pendant la recharge des batteries.

Batterie de secours

Vous pouvez faire l'acquisition d'une deuxième batterie pour bénéficier d'une autonomie accrue. Vous pouvez embarquer cette seconde batterie à bord du fauteuil. Description des deux batteries du fauteuil roulant : Comme le montrent les Figures 6.2 et 6.3, le compartiment à batteries est doté de deux caissons. Le caisson A est relié à l'interface de sortie, le caisson B ne l'est pas. La batterie du caisson A alimente le fauteuil, tandis que la batterie du caisson B est uniquement stockée en tant que batterie de secours. Pour utiliser la batterie de secours, dévissez les 2 vis situées sur le compartiment à batteries à l'aide d'un petit tournevis cruciforme, et enlevez le cache frontal. (Fig. 6.3)

Chargeur de batteries

Le chargeur externe a été conçu pour recharger les batteries Li-Ion (= 24 V).

Les chargeurs sont dotés de caractéristiques prévenant tout risque d'accident susceptible de survenir à la suite d'un mauvais branchement des batteries, d'une surchauffe résultant d'un emplacement du chargeur dans un endroit contre-indiqué ou d'une recharge des batteries à une tension autre que celle indiquée.

La plupart des chargeurs sont dotés d'un dispositif antichoc électrique et il n'est pas nécessaire de les relier à la terre. Il se peut que certains autres chargeurs de plus grande capacité soient reliés à la terre, auquel cas cela sera clairement stipulé sur l'étiquette.

DANGER !

- Comme avec tous les équipements électriques courants, remplacez toujours un fusible qui a sauté par un fusible du même type et du même calibre.
- L'installation de fusibles différents pourrait provoquer un incendie, endommager le chargeur ou empêcher le chargeur de fonctionner correctement.

Changement de batterie

AVERTISSEMENT !

Veillez à toujours remplacer la batterie par un modèle de même type. Sélectionnez le type et la capacité de la batterie conformément aux spécifications énoncées dans le manuel. Utilisez une batterie de rechange fournie directement par le fournisseur agréé pour éviter toute anomalie liée à la performance et au fonctionnement.

AVERTISSEMENT !

Protégez la batterie contre le gel. Entreposez le fauteuil dans un lieu convenable. Ne rechargez pas votre batterie si elle est gelée, cela risquerait de l'endommager.

Surcharge / Sous-tension

En désactivant et en activant un circuit protecteur à l'intérieur de la batterie Lithium-ion, cette unité renforce la sécurité du fauteuil roulant. En cas de surcharge ou de sous-tension du moteur, elle coupe immédiatement l'alimentation de sorte à protéger les moteurs et les composants électriques contre tout risque d'endommagement. Pour restaurer la fonction du fusible, utilisez le chargeur pour recharger le fauteuil ou rebranchez le connecteur de batterie. (Fig. 6.4)



Fig. 6.4

6.4 Autonomie de votre véhicule :

Pour toute information sur la consommation énergétique, reportez-vous aux tableaux en fin de manuel.

La plupart des fabricants de véhicules de mobilité donnent une indication des distances pouvant être parcourues par leurs véhicules, que ce soit dans leurs brochures de vente ou dans les manuels d'utilisation. Les distances peuvent toutefois varier d'un fabricant à l'autre, même si la capacité des batteries est la même. Les variations sont inévitables en fonction de l'état des moteurs et de la charge totale embarquée.

Les chiffres sont calculés conformément à la Norme I.S.O. 7176. Section 4 : Consommation d'énergie des fauteuils roulants pour la détermination de la distance théorique.

Ce test a été réalisé dans des conditions contrôlées avec des batteries neuves et entièrement chargées, sur une surface plane et avec un utilisateur pesant 100 kg (220 lbs). Les chiffres avancés doivent être considérés comme des valeurs maximales théoriques et peuvent être inférieurs si l'on prend en compte l'un ou plusieurs des éléments énumérés ci-dessous :

- L'utilisateur pèse plus de 100 kg (220 lbs).
- Les batteries sont vieilles et leur état n'est pas parfait.
- Le terrain est difficile, à savoir très vallonné, en pente, boueux, avec des graviers, de la pelouse, de la neige ou de la glace.
- Le véhicule monte régulièrement sur les trottoirs.
- La température ambiante est soit très élevée, soit très basse.
- Nombreux démarrages et arrêts consécutifs.
- Les moquettes très épaisses dans les maisons peuvent également avoir un impact sur l'autonomie de vos batteries.
- Activation des options nécessitant de l'énergie supplémentaire (c.-à-d. feux, vérins, etc.)

La puissance des batteries dont ce produit est équipé devrait permettre une autonomie suffisante pour satisfaire le style de vie de la majorité des utilisateurs.

6.5 Garantie des batteries :

Les garanties couvrant les batteries sont soumises à des périodes définies par les fabricants. Cependant, la plupart des garanties sont sujettes à une disposition spécifique relative à l'usure. Par conséquent, si l'une de vos batteries venait à être complètement usée au bout de 6 mois, il vous sera impossible d'en obtenir une en faisant jouer la garantie.

6.6 Remplacement des batteries

- Le fauteuil roulant utilise une batterie Li-Ion de 24 V hermétique et sans entretien.
- Le remplacement et la révision des batteries doivent être effectués par un spécialiste qualifié.
- En cas de dysfonctionnement des batteries, contactez votre détaillant.



- Ne tentez pas de remplacer ou d'intervenir sur les batteries en l'absence de personnel formé et qualifié.

6.7 Transport aérien du fauteuil roulant

Le fauteuil roulant et sa batterie Li-Ion de 24 V sont certifiés pour le transport aérien conformément à la réglementation IATA (International Air Transport Association).

Les compagnies aériennes imposent différentes exigences pour le transport des produits équipés de batteries Li-Ion. Avant de réserver votre vol avec le fauteuil roulant, vérifiez auprès de la compagnie aérienne qu'elle accepte les appareils ou véhicules alimentés par batterie en vertu de la classification UN UN3171. Remarque : La décision finale d'autoriser ou pas le transport de tout appareil à bord de l'avion revient au pilote.

Si la compagnie aérienne accepte la classification UN3171, vous devrez respecter les exigences suivantes.

- La batterie doit être chargée à 30 % maximum. Nous recommandons de décharger complètement votre batterie jusqu'à ce que s'allume le témoin LED rouge (Fig. 5.1 – composant 2, page 18).
- Débranchez la batterie du caisson A (Fig. 6.2, page 24), et rangez la batterie déchargée dans le caisson B de la batterie de secours.
- Veillez à ce que la batterie soit correctement maintenue en place et le loquet engagé.
- Rangez délicatement votre fauteuil roulant dans son emballage d'origine pour le trajet vers l'aéroport.

6.8 Déconnexion des batteries pour le transport aérien

DANGER !

Lorsque vous réinsérez la batterie, veillez à ce que le clip de fixation de la batterie soit bien enclenché et émette un clic audible, à défaut de quoi la batterie pourrait se détacher. Relevez le clip de fixation, glissez la batterie dans le bas du compartiment, puis relâchez le clip en veillant à ce que la batterie soit bien enclenchée. (Fig. 6.8)

6.9 Transport à bord d'un véhicule

Ce fauteuil roulant n'est pas prévu pour servir de siège à bord d'un véhicule.



Non soumis à des essais de collision (emplacements possibles illustrés aux Fig. 6.5 - 6.7)

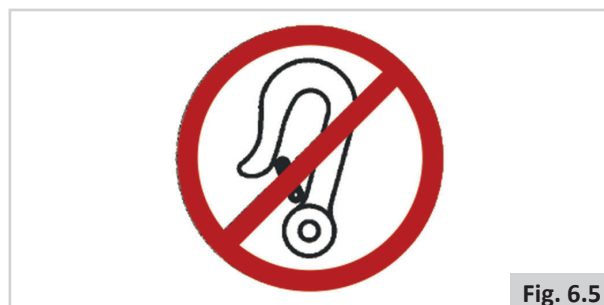

Fig. 6.5

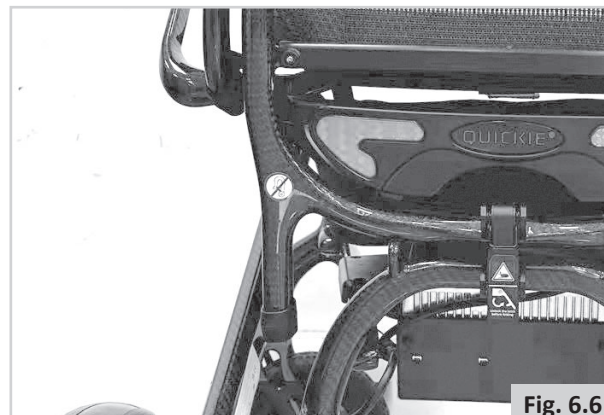

Fig. 6.6



Fig. 6.7



Fig. 6.8

6.10 Conditions spéciales de transport

Utilisation du fauteuil à bord d'un train.

Avant d'entreprendre votre voyage, contactez la compagnie de chemin de fer. pour obtenir toutes les informations relatives aux conditions/instructions particulières. Nous préconisons de vérifier les éléments suivants :

- Y a-t-il une zone 'Fauteuil roulant' dédiée et adéquate à bord du train et cette zone possède-t-elle un espace de braquage suffisant pour manœuvrer ?
- Y a-t-il une zone 'Fauteuil roulant' dédiée et adéquate sur le quai de la gare et cette zone possède-t-elle un espace de braquage suffisant pour manœuvrer ?
- La rampe d'accès permet-elle de monter à bord du wagon et d'accéder à la zone 'Fauteuil roulant' ?
- La rampe d'accès est-elle adaptée pour le poids combiné du fauteuil et de l'utilisateur ?
- Vérifiez que l'inclinaison de la rampe d'accès ne dépasse pas le degré d'inclinaison maximum. (Voir Section 10)
- Vérifiez que la hauteur des obstacles ou des seuils ne dépasse pas la capacité de franchissement d'obstacles de votre fauteuil. (Voir Section 10)

En général, les compagnies ferroviaires se feront un plaisir de vous prêter assistance, à condition d'avoir été informées de votre présence. Nous vous recommandons de vous munir du manuel d'utilisation lorsque vous planifiez votre voyage et lorsque vous les contactez.

Transport du fauteuil en tant que bagage.

Il convient de démonter les organes facilement amovibles lors du transport du fauteuil roulant. Rangez-les soigneusement.

- Vérifiez que les parties amovibles du fauteuil sont solidement fixées ou emballées séparément et étiquetées pour éviter qu'elles ne soient égarées pendant le chargement et le déchargement.
- Le fauteuil roulant peut être transporté par route, chemin de fer, voie maritime ou voie aérienne car les batteries sont conformes à la réglementation IATA. Si les batteries sont remplacées par des batteries non homologuées par IATA, il sera nécessaire de les retirer pour le transport aérien. Votre détaillant pourra vous procurer des batteries homologuées IATA.
- Avant d'entreprendre votre voyage, contactez le transporteur. L'organisateur vous fournira les données relatives à toute condition/instruction particulière.
- Pour toute information sur les dimensions et le poids du fauteuil, reportez-vous à la section 10.
- Pour toute information sur les batteries de votre fauteuil, reportez-vous à la section 6.
- Transport du fauteuil, (Section 6.7).
- Entreposage à moyen et à long terme (Section 8.6).

6.11 Avertissements généraux relatifs au transport

AVERTISSEMENT !

- Les points d'ancrage/de fixation du fauteuil, les éléments de construction et les composants du châssis ne doivent en aucun cas être modifiés ou remplacés.
- En cas d'impact subi par le véhicule transportant à son bord un fauteuil roulant, ledit fauteuil devra faire l'objet d'une inspection par un technicien/détaillant agréé Sunrise Medical.

7.0 Anomalies et dépannage

Ce fauteuil roulant est équipé d'un dispositif d'avertissement automatique d'anomalie. En cas de détection d'anomalie, le panneau de commande affiche des voyants et émet une alarme sonore. Le tableau ci-dessous vous aidera à identifier la nature du problème. Si le problème persiste, contactez le service technique.

1 clignotement	La batterie nécessite d'être rechargée ou il y a un problème de connexion.	Vérifiez les connexions de la batterie. Si les connexions ne présentent rien d'anormal, recharger les batteries.
2 clignotements	Problème de connexion du moteur gauche (M1) ou de l'encodeur.	Vérifiez les connexions du moteur gauche et de l'encodeur.
3 clignotements	Problème de câblage du moteur gauche (M1) ou le moteur a calé.	Vérifiez les connexions du moteur gauche et de l'encodeur.
4 clignotements	Problème de connexion du moteur droit (M2) ou de l'encodeur.	Vérifiez les connexions du moteur droit et de l'encodeur.
5 clignotements	Problème de câblage du moteur droit (M2) ou le moteur a calé.	Vérifiez les connexions du moteur droit et de l'encodeur.
7 clignotements	Problème lié au joystick.	Vérifiez que le joystick est en position centrale avant d'allumer le système de boîtier de commande.
7 clignotements (+ clignotement de l'indicateur de vitesse)	Présence d'un problème de communication.	Vérifiez que le câble du module de joystick est correctement branché et n'est pas endommagé.
8 clignotements	Présence d'un éventuel problème du boîtier de commande.	Vérifiez toutes les connexions.
9 clignotements	Mauvaise connexion du frein de stationnement. Ou feu de freinage défectueux.	Vérifiez les connexions du frein de stationnement, du moteur et du boîtier de commande. Débranchez le feu de freinage et rallumez le fauteuil roulant.
10 clignotements	Le boîtier de commande reçoit une tension excessive Ceci est généralement dû à un problème de connexion des batteries. 2. En pente, il peut arriver que le boîtier de commande disjoncte.	1. 1. Vérifiez les connexions des batteries. 2. Mettez le fauteuil hors tension, puis à nouveau sous tension via le joystick.

8.0 Entretien et nettoyage

La durée de vie du fauteuil dépend directement de la qualité de son entretien.

Pour toute information concernant les paramètres spécifiques, la maintenance ou les réparations, contactez votre détaillant agréé Sunrise Medical. Lorsque vous contactez votre détaillant, munissez-vous toujours des informations suivantes : modèle, année de fabrication et numéro d'identification. Ces informations sont indiquées sur la plaque signalétique du fauteuil.

⚠ ATTENTION !

Le fauteuil doit faire l'objet d'une révision annuelle (ou semestrielle en cas d'utilisation intensive) effectuée par un détaillant agréé Sunrise Medical. Pour obtenir la liste des détaillants agréés près de chez vous, veuillez contacter le service clients de Sunrise Medical.

Les coordonnées de votre service après-vente Sunrise Medical le plus proche sont indiquées à l'intérieur de la page couverture avant du présent fascicule.

Les adresses de sites Web nationaux et internationaux sont fournies sur la couverture arrière.

8.1 Entretien

⚠ AVERTISSEMENT !

- Les fixations desserrées doivent être resserrées selon les consignes d'installation. Cf. tableau général ci-dessous (sauf indication contraire) sur les couples de serrage nécessaires. (Fig. 8.1)
- Les ceintures thoraciques doivent être remplacées dès les premiers signes de dommage et/ou d'usure excessive.
- En présence d'un composant cassé ou desserré, cessez immédiatement l'utilisation de votre produit d'aide à la mobilité et contactez votre détaillant agréé Sunrise Medical pour le faire remplacer.
- Vérifiez toutes les sangles à fermeture auto-agrippante afin de garantir une bonne adhésion les unes aux autres.
- Éliminez tout corps étranger, tels des cheveux ou du peluchage, éventuellement pris dans les sangles à fermeture auto-agrippante. La présence de tels corps étranger peut compromettre l'adhérence.

⚠ AVERTISSEMENT !

- En cas de doute sur les niveaux de performance de votre fauteuil, contactez votre détaillant agréé Sunrise Medical.
- Après avoir nettoyé ou réparé le fauteuil, vous devez toujours vérifier son bon fonctionnement avant de l'utiliser.
- Toutes les fixations doivent être remplacées par des pièces parfaitement identiques ayant les bonnes longueurs et résistance à la déchirure et composées du matériau adéquat.
- Lorsque vous remplacez des écrous autofreinés ou des écrous/goujons à frein-filet, veillez à ce qu'une solution frein-filet adéquate soit appliquée sur la pièce de fixation.

Contrôles quotidiens

Avant chaque utilisation, procédez aux contrôles de routine quotidiens énoncés au chapitre 5.1

Contrôles hebdomadaires

Une fois par semaine, procédez aux contrôles hebdomadaires énoncés ci-dessous.

Vérifiez le frein de stationnement :

Ce test doit être effectué sur un sol plat avec au moins 1 m (39 pouces) de dégagement autour du fauteuil.

- Branchez le système de commande.
- Vérifiez que l'indicateur de la batterie reste allumé, ou qu'il flashe doucement, après une seconde.
- Poussez le joystick doucement vers l'avant jusqu'à ce que vous entendiez les freins de stationnement s'activer.
- Il est possible que le fauteuil se mette à avancer.
- Relâchez immédiatement le joystick. Vous devez pouvoir entendre chaque frein d'immobilisation s'enclencher (clic) au bout de quelques secondes.
- Répétez le test encore trois fois, en poussant le joystick doucement vers l'arrière, la gauche et la droite.

Inspection des connecteurs et des câbles :

- Assurez-vous que tous les connecteurs sont assemblés correctement.
- Vérifiez que les câbles ne sont pas distendus et qu'ils sont correctement attachés au fauteuil.
- Vérifiez le bon état de tous les câbles et de tous les connecteurs.

Fig. 8.1

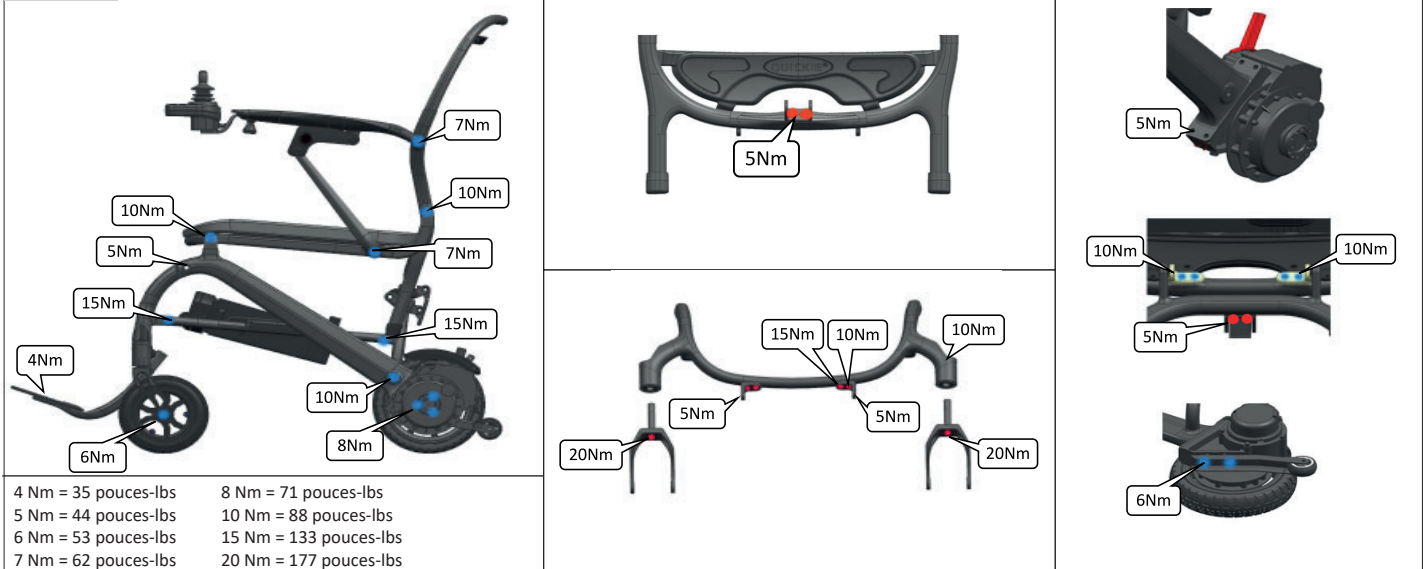

Inspection du boîtier de commande :

- Vérifiez que la fine "robe" en caoutchouc autour de la base du joystick ne soit pas endommagée ou déchirée. Vérifiez uniquement visuellement, ne manipulez pas le soufflet.
- Assurez-vous que tous les composants du système de commande sont montés correctement. Ne serrez pas excessivement les vis de sécurité.

Vérification des commandes :

- Allumez le manipulateur de commande – Les voyants clignent-ils ? Cela signifie qu'il y a une anomalie dans le système électronique. Reportez-vous au chapitre 9 pour obtenir des informations sur le dépannage.
- Activez toutes les options électriques, y compris les feux et les clignotants (le cas échéant) pour vérifier qu'ils fonctionnent bien.
- Après avoir élevé l'assise, démarrez le fauteuil pour voir si le mode Réducteur s'active afin de ralentir le fauteuil.
- Utilisez le fauteuil dans tous les modes de conduite pour vérifier qu'il fonctionne comme avant.

AVERTISSEMENT !

- En cas de doute sur les niveaux de performance de votre fauteuil, contactez votre détaillant agréé Sunrise Medical.
- Après avoir nettoyé ou réparé le fauteuil, vous devez toujours vérifier son bon fonctionnement avant de l'utiliser.
- Il est recommandé de faire procéder à une inspection complète, un contrôle de sécurité et une révision par un détaillant agréé Sunrise Medical au moins une fois par an.
- Toutes les fixations doivent être remplacées par des pièces parfaitement identiques ayant les bonnes longueurs et résistance à la déchirure et composées du matériau adéquat.
- Lorsque vous remplacez des écrous autofreinés ou des écrous/goujons à frein-filet, veillez à ce qu'une solution frein-filet adéquate soit appliquée sur la pièce de fixation.
- Vérifiez toutes les sangles à fermeture auto-agrippante afin de garantir une bonne adhésion les unes aux autres.
- Éliminez tout corps étranger, tels des cheveux ou du peluchage, éventuellement pris dans les sangles à fermeture auto-agrippante. La présence de tels corps étranger peut compromettre l'adhérence.

Contrôles mensuels

Une fois par mois, procédez aux contrôles mensuels énoncés ci-dessous.

- Vérifier tous les mois les fixations et attaches afin de déceler tout signe d'usure ou la présence de boulons desserrés ou des pièces cassées.
- Vérifier les sangles tous les mois afin de déceler d'éventuels effilochements, coutures déchirées ou tout autre signe d'usure excessive ou d'endommagement. Ne plus utiliser si des dommages sont trouvés.

8.2 Entretien et pression des pneus

8.2.1 Usure des pneus

Lorsque vous inspectez les pneus afin d'y déceler tout éventuel signe d'usure, regardez s'il y a des éraflures importantes, des entailles ou si la semelle du pneu est lisse. Les roues doivent être changées dès que la semelle des pneus est lisse sur toute la surface. (Fig. 8.2)



8.2.2 Réparation de la roue motrice

Retrait de la roue motrice : (Fig. 8.3 et 8.4).

- Retirez l'insert de couleur de la roue motrice.
- À l'aide de deux clés hexagonales de 4 mm, dévissez et retirez les 3 vis de la roue.
- Déposez la roue motrice.

Remarque : Pour remonter une roue, inversez les étapes. (Serrez les vis à 8 Nm [71 pouces-lbs]).

Retrait de la roue avant : (Fig. 8.5)

- À l'aide de deux clés hexagonales de 4 mm, dévissez et retirez la vis centrale de la roue avant.
- Déposez la roue avant.

Remarque : Pour remonter une roue, inversez les étapes. (Serrez la vis à 6 Nm [53 pouces-lbs]).

Remarque : Si nécessaire, transférez l'insert de couleur sur la nouvelle roue.

Retrait de l'anti-basculant : (Fig. 8.6)

- À l'aide de deux clés hexagonales de 4 mm, dévissez et retirez la vis centrale de l'anti-basculant.
- Déposez l'anti-basculant.

Remarque : Pour remonter une roue, inversez les étapes. (Serrez la vis à 4-5 Nm [35-44 pouces-lbs]).



Fig. 8.3



Fig. 8.4



Fig. 8.5



Fig. 8.6

Programme d'entretien et d'inspection	Quotidien*	Hebdomadaire	Annuel
Contrôles de routine quotidiens énoncés au chapitre 5.1	*		
Contrôles de routine hebdomadaires énoncés au chapitre 8.1		*	
Inspection complète, contrôle de sécurité et révision effectués par un détaillant agréé Sunrise Medical.			*

8.3 Maintenance des roues et des pneus

Lorsque vous inspectez les pneus afin d'y déceler tout éventuel signe d'usure, regardez s'il y a des éraflures importantes, des entailles ou si la semelle du pneu est lisse. Les pneus doivent être changés dès que leur semelle est lisse sur toute sa surface.

Roue avant	Pression max. des pneus
6,5 pouces (165 mm)	Pneu bandage uniquement
Roue motrice	Pression max. des pneus
8,3 pouces (210 mm)	Pneu bandage uniquement

8.4 Nettoyage de votre fauteuil

Un nettoyage et une désinfection appropriés de votre produit sont essentiels pour prolonger sa durée de vie et le conserver en bon état plus longtemps, mais il est aussi essentiel de prévenir la propagation de bactéries et de virus tels que la COVID-19.

Nettoyage vs. Désinfection

La première chose à retenir est que le nettoyage n'est pas la même chose que la désinfection. Le nettoyage permet d'éliminer les microbes et la saleté en surface, mais ne permet pas de tuer les microbes. L'élimination ne fait que diminuer la quantité de microbes et le risque de propagation des infections.

La désinfection à travers l'utilisation de produits chimiques permet, quant à elle, de tuer les micro-organismes, comme les bactéries. Mais la désinfection ne nettoie pas forcément les surfaces sales. Il est donc recommandé dans un premier temps de nettoyer les surfaces puis de les désinfecter afin de réduire les risques de maladies infectieuses.

Nettoyage et désinfection

Il est recommandé de passer un chiffon légèrement humide et non mouillé sur les surfaces de votre fauteuil roulant ou scooter une fois par semaine et d'éliminer les poussières accumulées autour du moteur.

ATTENTION !

Pensez à essuyer toutes les parties du fauteuil s'il est mouillé ou humide après l'avoir nettoyé ou s'il a pris l'eau ou l'humidité pendant que vous l'utilisez.

Ne nettoyez jamais votre fauteuil roulant avec un tuyau d'arrosage, un jet haute pression ou un nettoyeur à vapeur.

DANGER !

Ceci est particulièrement important pour éviter tout risque de contamination si plusieurs personnes utilisent le même fauteuil. Mesure d'hygiène en cas de cession du fauteuil : Avant de laisser une autre personne utiliser le fauteuil, il convient de le préparer soigneusement. Suivez bien les consignes du fabricant du désinfectant de votre choix.

Inspectez la toile/assise pour vérifier qu'elle n'est pas déchirée, entaillée, usée ou détendue, en particulier à proximité des armatures en métal, ce qui peut provoquer chez l'utilisateur une mauvaise posture ou un piètre niveau de confort.

Avant de laisser une autre personne utiliser le fauteuil, il convient de le préparer soigneusement. Toutes les surfaces entrant en contact avec le nouvel utilisateur doivent être désinfectées. Pour ce faire, vous devez utiliser un désinfectant figurant dans la liste des produits homologués / recommandés dans votre pays, pour une désinfection rapide à base d'alcool pour produits et appareils médicaux nécessitant d'être désinfectés rapidement. Veuillez prendre connaissance des instructions du fabricant du produit désinfectant utilisé.

En règle générale, une désinfection totale ne peut être garantie sur les coutures. Par conséquent et conformément à la réglementation locale relative à la protection contre les infections, il est recommandé de mettre au rebut la toile du siège et du dossier afin d'éviter toute contamination microbactérienne par les agents actifs.

ATTENTION !

Ne pas utiliser de dissolvant, d'eau de Javel, d'abrasifs, de détergents synthétiques, de cirage ou d'aérosols.

- Il est possible d'utiliser des désinfectants en les diluant selon les spécifications énoncées par les fabricants. Assurez-vous que les surfaces sont rincées avec de l'eau propre et entièrement séchées. Désinfectez-les à l'aide d'un désinfectant spécial pour surfaces ou de lingettes contenant une solution d'alcool à au moins 70 % ou d'autres solutions de désinfection commercialisées en magasin et approuvées. Ces produits sont commercialisés en tant que bactéricides et virucides. Laissez agir le désinfectant à la surface pendant au moins 15 minutes. La surface doit ensuite être nettoyée avec une lingette et rincée avec un chiffon aseptique.

AVERTISSEMENT !

Lisez toujours les étiquettes des détachants à usage professionnel ou privé. Suivez toujours scrupuleusement les instructions.

Nettoyage des commandes et du boîtier de commande

Si les commandes de votre fauteuil roulant sont sales, vous pouvez les nettoyer avec un chiffon humide et un désinfectant dilué. Nettoyez délicatement le joystick et uniquement lorsque le fauteuil est éteint.

Commandes spéciales : Le cas échéant, veillez à toujours nettoyer les joysticks (de tout type) à l'aide d'un désinfectant doux et d'un chiffon de nettoyage pour éviter tout risque de contamination croisée.

Nettoyez le système de commande et le clavier à l'aide d'un chiffon humecté d'un détergent dilué. Veillez à ne pas utiliser trop d'eau ou à forcer lorsque vous nettoyez le clavier de contrôle.

Évitez tout contact de l'eau avec les composants électriques.

ATTENTION !

N'utilisez jamais de détergents abrasifs ou à base d'alcool.

Nettoyage du siège :

Toutes les parties/accessoires comme la tablette escamotable doivent être nettoyés avec un chiffon humide. Tous les supports latéraux, l'appui-tête, les accoudoirs, les protège-vêtements, les appui-mollets, les ceintures sous-abdominales et les protections de genoux doivent être nettoyés avec un chiffon humide.

ATTENTION !

Le sable et l'eau de mer (les projections de sel en hiver) endommagent la suspension des roues avant et des roues arrière. Nettoyez bien le fauteuil s'il a été exposé à ces éléments.

ATTENTION !

L'utilisation excessive de produits chimiques ou l'utilisation de produits chimiques inadaptés peut entraîner la formation de corrosion ou la dégradation des matières composant le produit.

- Les liquides biologiques peuvent entraîner la formation de corrosion ou la dégradation des matières composant le produit. Veillez à nettoyer et à désinfecter toutes les parties du fauteuil roulant entrées en contact avec des liquides biologiques.

Mesure d'hygiène en cas de cession du fauteuil :

Avant de laisser une autre personne utiliser le fauteuil, il convient de le préparer soigneusement. Toutes les surfaces entrant en contact avec le nouvel utilisateur doivent être désinfectées.

Pour ce faire, vous devez utiliser un désinfectant figurant dans la liste des produits homologués / recommandés dans votre pays, pour une désinfection rapide à base d'alcool pour produits et appareils médicaux nécessitant d'être désinfectés rapidement.

Suivez toujours les instructions du fabricant du produit désinfectant utilisé.

En règle générale, une désinfection totale ne peut être garantie sur les coutures. Par conséquent et conformément à la réglementation locale relative à la protection contre les infections, il est recommandé de mettre au rebut la toile du siège et du dossier afin d'éviter toute contamination microbactérienne par les agents actifs.

8.5 Entreposage à moyen et long terme :

Lorsque vous entreposez votre fauteuil roulant pendant des périodes prolongées (plus d'une semaine), suivez les instructions suivantes :

- Rechargez complètement les batteries du fauteuil pendant au moins 24 heures.
- Débranchez le chargeur.
- Débranchez les batteries.

AVERTISSEMENT !

N'entreposez jamais votre fauteuil :

- À l'extérieur.
- À la lumière directe, (les composants en plastique peuvent se décolorer).
- À proximité d'une source de chaleur directe.
- Dans un environnement humide.
- Dans un environnement froid.
- Avec les batteries/blocs batteries branchés (même si le boîtier de commande est éteint).

En respectant les consignes ci-dessus, vous éviterez les cycles de décharge complets des batteries et prolongerez la durée de vie des batteries.

Lors de la première remise en service du fauteuil; rebranchez les batteries/blocs batteries et rechargez le fauteuil pendant au moins 24 heures avant de le réutiliser.

Température d'entreposage : Min : -40°C à Max : 65°C

Aucune restriction concernant l'humidité et la pression d'air.

9.0 Enlèvement

Le symbole ci-dessous signifie que votre produit doit être mis au rebut séparément de vos autres déchets ménagers, conformément aux réglementations et lois locales. Lorsque le produit atteint la fin de son cycle de vie, veuillez l'emmener aux points de ramassage conçus à cet effet par les autorités locales. Le ramassage séparé et le recyclage de votre produit au moment de l'enlèvement aideront à préserver les ressources naturelles et à s'assurer qu'il est recyclé d'une manière respectueuse de l'environnement.

Assurez-vous d'être le propriétaire légal du produit avant d'organiser sa mise au rebut conformément aux recommandations et aux réglementations nationales.

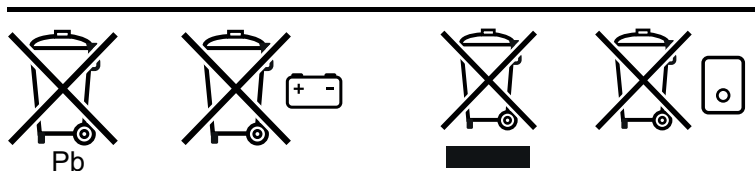

La section suivante décrit les différents matériaux composant le fauteuil en vue de la mise au rebut ou du recyclage du fauteuil et de ses matériaux d'emballage.

Renseignez-vous sur la réglementation en vigueur relative à l'élimination ou au recyclage de votre fauteuil. Vous serez tenu de la respecter le jour de la mise au rebut de votre fauteuil. (notamment le nettoyage ou la décontamination du fauteuil roulant avant sa mise au rebut).

Aluminium : Fourche de roue avant, loquet

Acier : Fixations

Plastique/PU : Roues avant et roues/pneus, compartiment à batteries, garde-boue, supports d'accoudoirs

Emballage : Sacs en plastique composés de polyéthylène, cartons

Carbone : Châssis, plaque d'assise, repose-pieds, dossier

La mise au rebut ou le recyclage doit être assuré par un agent spécialisé ou une décharge agréée. Vous pouvez également renvoyer votre fauteuil roulant à votre détaillant qui se chargera de sa mise au rebut.



10.0 Dépannage

Si le fauteuil ne fonctionne pas normalement, vérifiez ce qui suit.

- Vérifiez que les batteries sont chargées.
- Éteignez, puis rallumez le fauteuil.
- Vérifiez que les fiches des batteries sont bien connectées.
- Vérifiez que le levier de débrayage est en position CONDUITE
- Vérifiez que le boîtier de commande n'est pas verrouillé.

11.0 Caractéristiques techniques : Normes en vigueur



Ce produit porte les symboles CE et UKCA, et est conforme aux réglementations et directives relatives aux dispositifs médicaux.

Le produit satisfait les exigences et les normes suivantes. La conformité est vérifiée par des organismes indépendants.

EN ISO 10993-5:2009

Évaluation biologique des dispositifs médicaux - 5ème partie: Essais concernant la cytotoxicité in vitro (ISO 10993-5:2009)

Standard	Définition / description	Poids du mannequin anthropomorphe
Règlement sur les dispositifs médicaux (UE) 2017/745	Applicable tel que mentionné à l'Annexe 1	
EN 12182 : 2012 Classe A	Produits d'assistance pour personnes en situation de handicap - Exigences générales et les méthodes d'essai	136 kg (300 lbs)
	Q50 R Carbon	136 kg (300 lbs)
EN 12184 : 2022 Classe A	Fauteuils roulants électriques, scooters et leurs chargeurs - Exigences et méthodes d'essai	136 kg (300 lbs)
	Q50 R Carbon	136 kg (300 lbs)
ISO 7176-8 : 2014	Exigences de résistance statique, de résistance au choc et de résistance à la fatigue.	N/D
ISO 7176-9 : 2009	Essais climatiques pour fauteuils roulants électriques	N/D
ISO 7176-14 : 2022	Exigences et méthodes d'essai relatives aux systèmes de commande des fauteuils roulants électriques	N/D
ISO 7176-16 : 2012	Exigences de résistance à l'inflammation des parties rembourrées.	N/D

Modèle	Série Q50 R		
Type / configuration Roue motrice propulsion	Q50 R Carbon		
Charge maximale	136 kg	300 lb	
EN12184 classe :	A		

Description	Valeurs du système métrique		Valeurs du système impérial et valeurs alternatives	
	Minimum	Maximum	Minimum	Maximum
Longueur totale (avec repose-jambes) Roue motrice propulsion Palette	923 mm		36,3"	
Largeur totale	570 mm		22,4"	
Poids total Configuration de base avec potence centrale, sans batteries	14,5 kg		32 lbs.	
Éléments impactant le poids total Batteries	1,4 kg		3,1 lbs	
Poids du composant le plus lourd	14,5 kg		32 lbs.	
Stabilité dynamique : Inclinaison nominale	6°		10,5 %	
Distance de freinage minimale à vitesse max.	1000 mm		39,4"	
Stabilité statique Q50 R Carbon Vers le bas / Vers le haut / Latéralement	9°/9°/9°		15,8%/15,8%/15,8%	
<i>NB : Les éléments suivants impactent négativement les distances pouvant être parcourues : Obstacles, terrains accidentés, conduite en pente, exposition à des températures inférieures à 0 °C et utilisation répétée des options d'assise électriques.</i>				
Autonomie à 6 km/h	12 km	24 km	7,2 miles	14,5 miles
Capacité de franchissement d'obstacles	40 mm		1,6"	
Vitesse max. marche avant	6 km/h		4 mph	
Rayon de braquage Potence centrale	800 mm		31,5"	
Espace de braquage / Largeur requise pour faire marche arrière Potence centrale	1100 mm		43,3"	
Garde au sol	70 mm		2,75"	

Description	Valeurs du système métrique		Valeurs du système impérial et valeurs alternatives	
	Minimum	Maximum	Minimum	Maximum
Capacité de la batterie	10 Ah		10 Ah	
Tension de charge maximale	24 V		24 V	
Courant de charge maximum	2 A (rms)		2 A (rms)	
Isolation	Double isolation Classe 2		Double isolation Classe 2	

Description	Valeurs du système métrique		Valeurs du système impérial et valeurs alternatives	
	Minimum	Maximum	Minimum	Maximum
Hauteur sol-siège	495 mm		19,5"	
Angle d'inclinaison du dossier	16°			
Hauteur du dossier	464 mm		18,3"	
Accoudoir Hauteur de manchette d'accoudoir (de la plaque d'assise à la partie supérieure de la manchette)	190 mm	320 mm	7,5"	12,6"
Profondeur de manchette d'accoudoir (profil d'accoudoir)	100 mm		3,9"	
Potence centrale Longueur du segment jambier (à partir de la plaque d'assise)	410 mm		16,1"	
Angle genou	118°		118°	

12.0 Garantie

CELA N'AFFECTE EN AUCUN CAS VOS DROITS LÉGAUX.

La garantie de Sunrise Medical* (au nom du fabricant) est détaillée dans les conditions de garantie énoncées ci-dessous.

Conditions de garantie :

















1. Si une ou plusieurs pièces devaient être remplacées ou réparées suite à un vice de fabrication et/ou de matériel dans les 12 mois, la ou les pièces seront remplacées ou réparées gratuitement. La garantie ne couvre que les vices de fabrication.
2. BATTERIES - Les batteries sont garanties pendant un (1) an par le fabricant des batteries.
3. Pour faire jouer la garantie, veuillez contacter le fournisseur de votre fauteuil roulant, par ex. le détaillant agréé Sunrise Medical ou prestataire de santé en lui précisant la nature exacte du problème. Si vous vous trouvez dans une localité autre que celle de votre service après-vente Sunrise Medical, la réparation ou le remplacement pourra, en vertu des conditions de garantie, être effectué par un autre service après-vente désigné par le fabricant. Le produit doit être réparé par un service après-vente désigné par Sunrise Medical.
4. Toute pièce réparée ou échangée dans le cadre de la garantie est couverte par la garantie pour la période restante conformément au point 1.
5. Concernant les pièces détachées d'origine installées ultérieurement et au frais du client, celles-ci sont couvertes par une garantie de 6 mois (à compter de l'installation), conformément aux présentes conditions de garantie.
6. La garantie ne peut être actionnée si la réparation ou l'échange du produit ou d'une pièce découle de l'un des cas de figure suivants :
 - a. L'usure normale, notamment celle des batteries, des accoudoirs, des toiles, des pneus, des patins de frein, fixations, etc.
 - b. Les anomalies découlant de la surcharge du produit. La charge maximale d'utilisation est indiquée sur l'étiquette CE.
 - c. Le produit n'a pas été entretenu ou révisé conformément aux recommandations du fabricant, telles qu'indiquées dans le manuel d'utilisation et/ou les notices d'entretien.
 - d. Les accessoires utilisés ne sont pas des accessoires d'origine.
 - e. Le produit - ou l'une de ses pièces - a été endommagé suite à un mauvais entretien, à un accident ou à une utilisation inadéquate.
 - f. Des changements/modifications non conformes aux spécifications du fabricant ont été effectués sur le produit ou des pièces.
 - g. Les réparations ont été effectuées avant d'en avoir informé le service client.
7. Cette garantie est soumise à la loi du pays dans lequel le produit a été acheté auprès de Sunrise Medical.
8. Durée de vie
La durée de vie anticipée de ce produit est de cinq ans, dans la mesure où :
 - Il soit utilisé conformément à son usage prévu indiqué dans le présent document.
 - Toutes les conditions d'entretien et de révision sont respectées.La durée de vie anticipée peut être dépassée si le produit est soigneusement utilisé et correctement entretenu, dans la mesure où les progrès techniques et scientifiques n'entraînent pas de limites techniques.
Elle peut également être considérablement réduite en cas d'usage extrême ou incorrect.
Le fait que nous estimons une certaine durée de vie pour ce produit ne constitue aucunement une garantie supplémentaire.

* Le site Sunrise Medical depuis lequel le produit a été acheté.

Remarques supplémentaires pour l'Australie :

- i. Les produits distribués par Sunrise Medical Pty Ltd en Australie sont garantis par Sunrise Medical (au nom du fabricant). Cette garantie ne peut être exclue en vertu de la loi australienne relative à la protection des consommateurs.
- ii. Vous avez droit au remplacement ou au remboursement en cas de panne grave et à un dédommagement limité aux pertes ou dommages prévisibles.
- iii. Vous avez droit à la réparation ou au remplacement des produits si ceux-ci ne sont pas de qualité acceptable et si la panne n'est pas considérée comme grave.
- iv. Les avantages que vous confère cette garantie s'ajoutent à vos autres droits et recours prévus par la loi concernant les biens visés par la garantie.

13.0 Plaque signalétique

TYPE :	Désignation du produit/Numéro de SKU
	Pente maximale pouvant être abordée par le fauteuil équipé d'anti-basculants. Dépend de la configuration du fauteuil, de la posture et des capacités physiques de l'utilisateur.
	Poids maximum de l'utilisateur.
	Charge maximale.
	Vitesse maximale.
	Charge maximale sur essieu.
	Marquage UKCA
	Marquage CE.
	Veuillez prendre connaissance des consignes d'utilisation.
	Indique que le matériel électrique / électronique doit être éliminé conformément à la directive DEEE.
 XXXX-XX-XX	Date de fabrication.
	Numéro de série.
	Ce symbole signifie Dispositif médical.
	Coordonnée de fabricants.
	Adresse de l'importateur
	Responsable Royaume-Uni
	Adresse du représentant en Suisse



ISO 7010-M002

L'utilisateur doit impérativement lire le manuel d'utilisation/livret ! (Icône bleue)





Sunrise Medical S.r.l.
Via Riva, 20 – Montale
29122 Piacenza
Italia
Tel.: +39 0523 573111
www.SunriseMedical.it

Sunrise Medical AG
Erlenauweg 17
CH-3110 Münsingen
Schweiz/Suisse/Svizzera
Tel +41 (0)31 958 38 38
cs@sunrisemedical.ch
www.SunriseMedical.ch

Sunrise Medical AS
Delitoppen 3
1540 Vestby
Norge
Telefon: +47 66 96 38 00
post@sunrisemedical.no
www.SunriseMedical.no

Sunrise Medical AB
Neogatan 5
431 53 Mölndal
Sweden
Tel.: +46 (0)31 748 37 00
post@sunrisemedical.se
www.SunriseMedical.se

MEDICCO s.r.o.
H – Park, Heršpická 1013/11d,
639 00 Brno
Czech Republic
Tel.: (+420) 547 250 955
Fax: (+420) 547 250 956
www.medicco.cz
info@medicco.cz
Bezplatná linka 800 900 809

Sunrise Medical Aps
Mårkærvej 5-9
2630 Taastrup
Denmark
+45 70 22 43 49
info@sunrisemedical.dk
Sunrisemedical.dk

Sunrise Medical Australia
11 Daniel Street
Wetherill Park NSW 2164
Australia
Ph: +61 2 9678 6600
E: enquiries@sunrisemedical.com.au
www.SunriseMedical.com.au

Sunrise Medical
North American Headquarters
12002 Volunteer Blvd.
Mount Juliet, TN 37122, USA
Tel: 1-800-333-4000
Fax: 1-800-300-7502
www.SunriseMedical.com



Zhejiang Innuovo Rehabilitation
Devices Co. Ltd
No. 196 Industry Road
Hengdian Movie Zone
Dongyang
Zhejiang
China



000690871-NA Rev. C 2025-11-24

Sunrise Medical GmbH
Kahlbachring 2-4
D-69254 Malsch
Deutschland
Tel.: +49 (0) 7253/980-0
Fax: +49 (0) 7253/980-222
www.SunriseMedical.de

Sunrise Medical
Thorns Road
Brierley Hill
West Midlands
DY5 2LD
England
Phone: 0845 605 66 88
Fax: 0845 605 66 89
www.SunriseMedical.co.uk

Sunrise Medical S.L.
Polígono Bakiola, 41
48498 Arrankudiaga – Vizcaya
España
Tel.: +34 (0) 902142434
Fax: +34 (0) 946481575
www.SunriseMedical.es

Sunrise Medical Poland
Sp. z o.o.
ul. Elektronowa 6,
94-103 Łódź
Polska
Telefon: + 48 42 275 83 38
Fax: + 48 42 209 35 23
E-mail: pl@sunrisemedical.de
www.Sunrise-Medical.pl

Sunrise Medical B.V.
Defensiedok 20
3433 NE Nieuwegein
The Netherlands
T: +31 (0)30 – 60 82 100
F: +31 (0)30 – 60 55 880
E: info@sunrisemedical.nl
www.SunriseMedical.nl

Sunrise Medical HCM B.V.
Vossenbeemd 104
5705 CL Helmond
The Netherlands
T: +31 (0)492 593 888
E: customerservice@sunrisemedi-
cal.nl
www.SunriseMedical.nl
www.SunriseMedical.eu
(International)

Sunrise Medical SAS
ZAC de la Vrillonnerie
17 Rue Michaël Faraday
37170 Chambray-Lès-Tours
Tel : +33 (0) 2 47 55 44 00
Email: info@sunrisemedical.fr
www.sunrisemedical.fr

Sunrise Medical Canada Inc.
1000 Creditstone Rd., Unit #2
Concord, ON, L4K 4P8
Canada
Phone: 800.263.3390
Fax: 800.561.5834
E-mail: cscanada@sunmed.com
www.SunriseMedical.ca